



РУКОВОДСТВО ПО ПРОДУКЦИИ



 **ALFAGOMMA**

КОМПЛЕКСНАЯ ИНТЕГРИРОВАННАЯ ГИДРАВЛИЧЕСКАЯ СИСТЕМА

КОМПЛЕКСНАЯ ИНТЕГРИРОВАННАЯ ГИДРАВЛИЧЕСКАЯ СИСТЕМА

- ▲ БЕЗОПАСНАЯ И НАДЕЖНАЯ ИНТЕГРИРОВАННАЯ СИСТЕМА
- ▲ ШИРОКАЯ ЛИНЕЙКА РУКАВОВ, ФИТИНГОВ, АДАПТЕРОВ И БЫСТРОРАЗЪЕМНЫХ СОЕДИНЕНИЙ
- ▲ ЖЕСТКИЕ ТРУБКИ ИЗ УГЛЕРОДИСТОЙ И НЕРЖАВЕЮЩЕЙ СТАЛИ
- ▲ НАСТРОЙКА И КОМПЛЕКТАЦИЯ СОГЛАСНО ТРЕБОВАНИЯМ КЛИЕНТА
- ▲ ШИРОКИЙ АССОРТИМЕНТ ПОЗИЦИЙ НА СКЛАДЕ
- ▲ ПОКРЫТИЕ TOP COAT НА ВСЕХ МЕТАЛЛИЧЕСКИХ ДЕТАЛЯХ
- ▲ 100% КОНТРОЛЬ КАЖДОГО КОМПОНЕНТА ГИДРАВЛИЧЕСКОЙ СИСТЕМЫ

СОДЕРЖАНИЕ

ГИДРАВЛИЧЕСКИЕ РУКАВА

// ГИДРАВЛИЧЕСКИЕ РУКАВА С ТЕКСТИЛЬНОЙ ОПЛЕТКОЙ	3
// ГИДРАВЛИЧЕСКИЕ РУКАВА С МЕТАЛЛИЧЕСКОЙ ОПЛЕТКОЙ	4
// ВЫСОКОТЕМПЕРАТУРНЫЕ ГИДРАВЛИЧЕСКИЕ РУКАВА	5
// МОРОЗОСТОЙКИЕ ГИДРАВЛИЧЕСКИЕ РУКАВА	6
// ГИДРАВЛИЧЕСКИЕ РУКАВА С МЕТАЛЛИЧЕСКОЙ НАВИВКОЙ	7
// ALFABIOTECH	9
// SUPERTUFF	10
// РУКАВА ДЛЯ МАШИН ВОДНОЙ МОЙКИ	10
// ЛИНИИ ОТВОДА МАСЛА	11
// ТЕРМОПЛАСТИКОВЫЕ РУКАВА	12
// ТЕФЛОНОВЫЕ PTFE РУКАВА	13

WATERBLAST

// WATERBLAST	15
---------------	----

ФИТИНГИ И АДАПТЕРЫ

// TOP COAT	17
// ТАБЛИЦА ПОДБОРА МУФТ	18
// СТАНДАРТНЫЕ ФИТИНГИ	20
// ТАБЛИЦА ПОДБОРА МУФТ INTERLOCK	24
// ФИТИНГИ INTERLOCK	25
// ТРУБНЫЕ СОЕДИНЕНИЯ	27

БРС И МУЛЬТИКОННЕКТОРНЫЕ БРС

// БЫСТРОРАЗЪЕМНЫЕ СОЕДИНЕНИЯ (БРС)	29
// МУЛЬТИКОННЕКТОРНЫЕ БРС	36

ПРОМЫШЛЕННЫЕ РУКАВА

// ВОЗДУХОВОДЫ И ВЕНТИЛЯЦИЯ	39
// ГАЗ И СВАРКА	40
// СЖАТЫЙ ВОЗДУХ	41
// ГОРЯЧИЙ ВОЗДУХ	43
// ВОДА И ЖИДКОСТИ	44
// СТАЛЕЛИТЕЙНОЕ ПРОИЗВОДСТВО	46
// ГОРЯЧАЯ ВОДА И ПАР	47
// ЖИДКИЕ ПИЩЕВЫЕ ПРОДУКТЫ	49
// СУХИЕ ПИЩЕВЫЕ ПРОДУКТЫ	51
// СЫПУЧИЕ МАТЕРИАЛЫ	52
// ПЕСКОСТРУЙНАЯ ОБРАБОТКА	53
// ШТУКАТУРНЫЕ РАБОТЫ	53
// БЕТОН	54
// КИСЛОТЫ И ХИМИЧЕСКИЕ ПРОДУКТЫ. МНОГОЦЕЛЕВЫЕ РУКАВА	55
// ТОПЛИВО И МАСЛО	58
// БУНКЕРОВКА	62
// БУРОВЫЕ ПЛАТФОРМЫ	64
// ШАХТНЫЕ	67

Области применения гидравлических рукавов

- ЗЕМЛЕРОЙНЫЕ РАБОТЫ
- СЕЛЬСКОЕ ХОЗЯЙСТВО
- ЛЕСНОЕ ХОЗЯЙСТВО
- СТРОИТЕЛЬСТВО

- ДОБЫЧА ПОЛЕЗНЫХ ИСКОПАЕМЫХ
- БУРОВЫЕ СКВАЖИНЫ
- ПОГРУЗОЧНО-РАЗГРУЗОЧНЫЕ РАБОТЫ

- ШЕЛЬФОВАЯ ДОБЫЧА НЕФТИ И ГАЗА
- ПРОМЫШЛЕННОСТЬ



ГИДРАВЛИЧЕСКИЕ РУКАВА

ГИДРАВЛИЧЕСКИЕ РУКАВА С ТЕКСТИЛЬНОЙ ОПЛЕТКОЙ

// ARGUS 1TE/R6 HF		
	<ul style="list-style-type: none"> • SAE 100 R6 • EN 854 R6 (до 19 мм) • ПРЕВОСХОДИТ ТРЕБОВАНИЯ EN 854 1TE <p>Применение: гидравлические системы низкого давления для масел, антифриза, воздуха и воды. Специально разработан для использования с фитингами PUSH ON.</p>	<p>Рабочая температура: -40 °C +100 °C</p> <p>Температура окр. среды: +70 °C</p> <p>Внутренний диаметр: 6 – 25 мм</p> <p>Рабочее давление: 17 – 28 бар</p> <p>HF</p>
// ARGUS 2TE HF		
	<ul style="list-style-type: none"> • EN 854 2TE <p>Применение: гидравлические системы среднего давления для масел, антифриза, воздуха и воды.</p>	<p>Рабочая температура: -40 °C +100 °C</p> <p>Температура окр. среды: +70 °C</p> <p>Внутренний диаметр: 6 – 25 мм</p> <p>Рабочее давление: 40 – 75 бар</p> <p>HF</p>
// ARGUS 3TE/R3 HF		
	<ul style="list-style-type: none"> • EN 854 3TE <p>Применение: гидравлические системы среднего давления для масел, антифриза, воздуха и воды.</p>	<p>Рабочая температура: -40 °C +100 °C</p> <p>Температура окр. среды: +70 °C</p> <p>Внутренний диаметр: 6 – 51 мм</p> <p>Рабочее давление: 33 – 145 бар</p> <p>HF</p>

ГИДРАВЛИЧЕСКИЕ РУКАВА С МЕТАЛЛИЧЕСКОЙ ОПЛЕТКОЙ

// FLEXOR 1SN/R1AT HF



- ISO 1436-1
- SAE 100 R1AT
- EN 853 1SN

Применение: гидравлические системы высокого давления для масла, антифриза, воздуха и воды.

Рабочая температура: -40 °C +100 °C

Температура окр. среды: +70 °C

Внутренний диаметр: 5 – 51 мм

Рабочее давление: 40 – 250 бар

HF

// FLEXOR 2SN/R2AT HF



- ISO 1436-1
- SAE 100 R2AT
- EN 853 2SN

Применение: гидравлические системы высокого давления для масла, антифриза, воздуха и воды.

Рабочая температура: -40 °C +100 °C

Температура окр. среды: +70 °C

Внутренний диаметр: 5 – 51 мм

Рабочее давление: 80 – 420 бар

HF

// FLEXОПАК 2SC HF



- ISO 11237
- EN 857 2SC

Применение: гидравлические системы высокого давления для масла, антифриза, воздуха и воды.

Рабочая температура: -40 °C +100 °C

Температура окр. среды: +70 °C

Внутренний диаметр: 6 – 25 мм

Рабочее давление: 165 – 400 бар

HF

// FLEXОПАК 2 – MINETUFF



- ISO 11237
- SAE 100 R16
- EN 857 2SC (до 25 мм)

Применение: гидравлические системы высокого давления для масла, антифриза, воздуха и воды.

Рабочая температура: -40 °C +100 °C

Температура окр. среды: +70 °C

Внутренний диаметр: 6 – 76 мм

Рабочее давление: 70 – 420 бар

// FLEXOR 5



- SAE 100 R5
- J1402 DOT All FM VSS 106

Применение: гидравлические системы среднего давления для масел, антифриза, воздуха и воды.

Рабочая температура: -40 °C +100 °C

Температура окр. среды: +70 °C

Внутренний диаметр: 6 – 76 мм

Рабочее давление: 24 – 207 бар

// ALFAFOREST



Применение: гидравлические системы высокого давления для масла, антифриза, воздуха и воды.

Рабочая температура: -40 °C +100 °C

Температура окр. среды: +70 °C

Внутренний диаметр: 10 – 32 мм

Рабочее давление: 240 – 500 бар

ВЫСОКОТЕМПЕРАТУРНЫЕ ГИДРАВЛИЧЕСКИЕ РУКАВА

// FLEXOPAK 2 HT



- ISO 11237
- SAE 100 R16
- EN 857 2SC

Применение: гидравлические системы высокого давления для масла, антифриза, воздуха и воды. Специально разработан для применения при высоких температурах. Не рекомендуется использовать для пара.

Рабочая температура: -40 °C +135 °C

Температура окр. среды: +70 °C

Внутренний диаметр: 6 – 76 мм

Рабочее давление: 70 – 420 бар

// TEMP TECH 1SN



- ISO 1436-1
- SAE 100 R1AT
- EN 853 1SN

Применение: гидравлические системы высокого давления для масла, антифриза, воздуха и воды. Специально разработан для применения при высоких температурах. Не рекомендуется использовать для пара.

Рабочая температура: -40 °C +150 °C

Температура окр. среды: +110 °C

Внутренний диаметр: 6 – 51 мм

Рабочее давление: 40 – 225 бар

// TEMP TECH 2SN



- ISO 1436-1
- SAE 100 R2AT
- EN 853 2SN

Применение: гидравлические системы высокого давления для масла, антифриза, воздуха и воды. Специально разработан для применения при высоких температурах. Не рекомендуется использовать для пара.

Рабочая температура: -40 °C +150 °C

Температура окр. среды: +110 °C

Внутренний диаметр: 6 – 51 мм

Рабочее давление: 80 – 400 бар

// TEMP TECH R5



- SAE 100 R5

Применение: гидравлические системы среднего давления для масел, антифриза, воздуха и воды. Специально разработан для применения при высоких температурах.

Рабочая температура: -40 °C +150 °C

Температура окр. среды: +110 °C

Внутренний диаметр: 5 – 46 мм

Рабочее давление: 24 – 207 бар

МОРОЗОСТОЙКИЕ ГИДРАВЛИЧЕСКИЕ РУКАВА**// FLEXOPAK 2 LT**

Применение: гидравлические системы для масла, топлива, рабочей жидкости на нефтяной или на водной/гликолевой основе. Специально разработан для применения при очень низких температурах.

Рабочая температура: -55 °C +100 °C

Температура окр. среды: +70 °C

Внутренний диаметр: 6 – 32 мм

Рабочее давление: 145 – 420 бар

// ALFAFOREST LT

Применение: гидравлические системы для масла, топлива, рабочей жидкости на нефтяной или на водной/гликолевой основе. Специально разработан для применения при очень низких температурах.

Рабочая температура: -55 °C +100 °C

Температура окр. среды: +70 °C

Внутренний диаметр: 10 – 25 мм

Рабочее давление: 330 – 500 бар

// FLEXOR 4SP LT

- EN 856 4SP

Применение: гидравлические системы очень высокого давления для масла, антифриза, воздуха и воды. Специально разработан для применения при очень низких температурах.

Рабочая температура: -55 °C +100 °C

Внутренний диаметр: 6 – 25 мм

Рабочее давление: 320 – 450 бар

// FLEXOR 4SH LT

- EN 856 4SH

Применение: гидравлические системы очень высокого давления для масла, антифриза, воздуха и воды. Специально разработан для применения при очень низких температурах.

Рабочая температура: -55 °C +100 °C

Внутренний диаметр: 25 – 51 мм

Рабочее давление: 250 – 380 бар

ГИДРАВЛИЧЕСКИЕ РУКАВА С МЕТАЛЛИЧЕСКОЙ НАВИВКОЙ

// FLEXOR 4SP



- EN 856 4SP
- SAE 100 R15 (6, 10, 12 мм)

Применение: гидравлические системы очень высокого давления для масла, антифриза, воздуха и воды.

Рабочая температура: -40 °C +100 °C

Внутренний диаметр: 6 – 25 мм

Рабочее давление: 320 – 450 бар

// FLEXOR 4SH



- EN 856 4SH

Применение: гидравлические системы очень высокого давления для масла, антифриза, воздуха и воды.

Рабочая температура: -40 °C +100 °C

Внутренний диаметр: 19 – 51 мм

Рабочее давление: 250 – 420 бар

// FLEXOR R12



- SAE 100 R12
- EN 856 R12

Применение: гидравлические системы очень высокого давления для масла, антифриза, воздуха и воды.

Рабочая температура: -40 °C +121 °C

Внутренний диаметр: 10 – 63 мм

Рабочее давление: 140 – 280 бар

// FLEXOR R13



- SAE 100 R13
- EN 856 R13

Применение: гидравлические системы очень высокого давления для масла, антифриза, воздуха и воды.

Рабочая температура: -40 °C +121 °C

Внутренний диаметр: 25 – 51 мм

Рабочее давление: 350 – 380 бар

// FLEXOR R15 – MINETUFF



- SAE 100 R15

Применение: гидравлические системы очень высокого давления для масла, антифриза, воздуха и воды.

Рабочая температура: -40 °C +121 °C

Внутренний диаметр: 16 – 51 мм

Рабочее давление: 420 бар

НОВАЯ ЛИНИЯ
РУКАВОВ
ПОВЫШЕННОЙ
 ГИБКОСТИ,
 УСТОЙЧИВАЯ К
 ДЕЙСТВИЮ
 БИОМАСЕЛ



alfabiotech

- ▲ СПЕЦИАЛЬНО РАЗРАБОТАНА ДЛЯ ПОЛНОЙ СОВМЕСТИМОСТИ С БИОМАСЛОМ
- ▲ ГИБКОСТЬ: РАДИУС ИЗГИБА УМЕНЬШЕН НА 50% В СРАВНЕНИИ С ТРЕБОВАНИЯМИ СТАНДАРТА SAE 100R
- ▲ ПОКРЫТИЕ MINETUFF, УСТОЙЧИВОЕ К ИСТИРАНИЮ И ВОЗДЕЙСТВИЮ ОЗОНА
- ▲ ОГНЕСТОЙКОЕ ПОКРЫТИЕ В СООТВЕТСТВИИ С НОРМОЙ MSHA (ОБЯЗАТЕЛЬНО ДЛЯ ИСПОЛЬЗОВАНИЯ В ШАХТАХ)



РАДИУС ИЗГИБА
Стандарт SAE 100R

РАДИУС ИЗГИБА
уменьшен до 50%



// ALFABIOTECH 2000 – MINETUFF



- ISO 18752

Применение: разработан для эксплуатации в тяжелых условиях при очень высоком пульсирующем давлении и частых изгибаниях.

Рабочая температура: -40 °C +121 °C

Внутренний диаметр: 63 – 76 мм

Рабочее давление: 140 бар

// ALFABIOTECH 3000 – MINETUFF



- ISO 18752
- ПРЕВОСХОДИТ ТРЕБОВАНИЯ SAE 100 R12

Применение: разработан для эксплуатации в тяжелых условиях при очень высоком пульсирующем давлении и частых изгибаниях.

Рабочая температура: -40 °C +121 °C

Внутренний диаметр: 32 – 76 мм

Рабочее давление: 210 бар

// ALFABIOTECH 4000 – MINETUFF



- ISO 18752

Применение: разработан для эксплуатации в тяжелых условиях при очень высоком пульсирующем давлении и частых изгибаниях.

Рабочая температура: -40 °C +121 °C

Внутренний диаметр: 19 – 51 мм

Рабочее давление: 280 – 290 бар

// ALFABIOTECH 5000 – MINETUFF

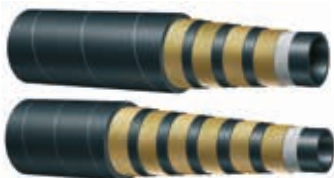

- ISO 18752

Применение: разработан для эксплуатации в тяжелых условиях при очень высоком пульсирующем давлении и частых изгибаниях.

Рабочая температура: -40 °C +121 °C

Внутренний диаметр: 16 – 76 мм

Рабочее давление: 350 бар

// ALFABIOTECH 5000 PLUS – MINETUFF



- ISO 18752

Применение: разработан для эксплуатации в тяжелых условиях при очень высоком пульсирующем давлении и частых изгибаниях.

Рабочая температура: -40 °C +121 °C

Внутренний диаметр: 19 – 25 мм

Рабочее давление: 380 бар

// ALFABIOTECH 6000 – MINETUFF



- ISO 18752
- ПРЕВОСХОДИТ ТРЕБОВАНИЯ SAE 100 R15

Применение: разработан для эксплуатации в тяжелых условиях при очень высоком пульсирующем давлении и частых изгибаниях.

Рабочая температура: -40 °C +121 °C

Внутренний диаметр: 6 – 38 мм

Рабочее давление: 420 – 450 бар

SUPERTUFF

// FLEXОПАК 2 – SUPERTUFF



- ISO 11237
- SAE 100 R16
- EN 857 2SC

Применение: гидравлические системы высокого давления для масла, антифриза, воздуха и воды.

Рабочая температура: -40 °C +100 °C

Температура окр. среды: +70 °C

Внутренний диаметр: 6 – 25 мм

Рабочее давление: 210 – 420 бар

// ALFABIOTECH 5000 – SUPERTUFF



- ISO 18752

Применение: разработан для эксплуатации в тяжелых условиях при очень высоком пульсирующем давлении и частых изгибаниях.

Рабочая температура: -40 °C +121 °C

Внутренний диаметр: 16 – 51 мм

Рабочее давление: 350 бар

// ALFABIOTECH 6000 – SUPERTUFF



- ISO 18752
- ПРЕВОСХОДИТ ТРЕБОВАНИЯ SAE 100 R15

Применение: разработан для эксплуатации в тяжелых условиях при очень высоком пульсирующем давлении и частых изгибаниях.

Рабочая температура: -40 °C +121 °C

Внутренний диаметр: 6 – 38 мм

Рабочее давление: 420 – 450 бар

РУКАВА ДЛЯ МАШИН ВОДНОЙ МОЙКИ

// ALFAJET 210



Применение: рукав для мойки высокого давления. Разработан специально для горячей воды. Не рекомендуется использовать для пара.

Рабочая температура: -40 °C +100 °C

Внутренний диаметр: 6 – 13 мм

Рабочее давление: 210 бар

// ALFAJET 400



Применение: рукав для мойки высокого давления. Разработан специально для горячей воды. Не рекомендуется использовать для пара.

Рабочая температура: -40 °C +100 °C

Внутренний диаметр: 6 – 13 мм

Рабочее давление: 400 бар

ЛИНИИ ОТВОДА МАСЛА

// FLEXOR R4 604



- SAE 100 R4

Применение: подача и всасывание топлива, масла, других гидравлических жидкостей с максимальным содержанием ароматических веществ до 50%. Разработан специально для гидравлических линий отвода масла.

Рабочая температура: -40 °C +100 °C

Внутренний диаметр: 19 – 102 мм

Рабочее давление: 2 – 21 бар

11

ГИДРАВЛИЧЕСКИЕ РУКАВА

// FLEXOR R4 634



- SAE 100 R4
- ПОВЫШЕННОЙ ГИБКОСТИ

Применение: подача и всасывание топлива, масла, других гидравлических жидкостей с максимальным содержанием ароматических веществ до 50%. Разработан специально для гидравлических линий отвода масла, требующих малого радиуса изгиба.

Рабочая температура: -40 °C +100 °C

Внутренний диаметр: 19 – 102 мм

Рабочее давление: 5 – 25 бар

// FLEXOR R4 644 HT



- SAE 100 R4
- ПОВЫШЕННОЙ ГИБКОСТИ – ВЫСОКОТЕМПЕРАТУРНЫЙ

Применение: подача и всасывание топлива, масла, других гидравлических жидкостей с максимальным содержанием ароматических веществ до 50%. Разработан специально для использования при высокой температуре, в гидравлических линиях, требующих малого радиуса изгиба.

Рабочая температура: 40 °C +135 °C

Внутренний диаметр: 19 – 102 мм

Рабочее давление: 5 – 25 бар

ТЕРМОПЛАСТИКОВЫЕ РУКАВА

// FLEXOR 7



- SAE 100 R7
- EN 855 R7

Применение: гидравлические системы высокого давления для масла, антифриза, воздуха и воды.

Рабочая температура: -40 °C +100 °C

Температура окр. среды: +70 °C

Внутренний диаметр: 6 – 13 мм

Рабочее давление: 140 – 210 бар

// MINIMESS (измерительный шланг)



Применение: гидравлические системы высокого давления для масла, антифриза, воздуха и воды. Разработан специально для подключения манометров и других контрольно-измерительных приборов давления.

Рабочая температура: -40 °C +100 °C

Температура окр. среды: +70 °C

Внутренний диаметр: 2 мм

Рабочее давление: 630 бар

// FLEXOR TWB1 – TWIN



- ОДНА МЕТАЛЛИЧЕСКАЯ ОПЛЕТКА

Применение: гидравлические системы высокого давления для масла, антифриза, воздуха и воды.

Рабочая температура: -40 °C +100 °C

Температура окр. среды: +70 °C

Внутренний диаметр: 6 – 10 мм

Рабочее давление: 225 – 310 бар

ТЕФЛОНОВЫЕ РТФЕ РУКАВА

// 9TS OM • ГЛАДКАЯ РТФЕ ТРУБКА • ОПЛЕТКА ИЗ НЕРЖАВЕЮЩЕЙ СТАЛИ • СТАНДАРТНЫЕ УСЛОВИЯ РАБОТЫ



• ПРОИЗВОДИТЕЛЬНОСТЬ ПРЕВОСХОДИТ ТРЕБОВАНИЯ SAE 100 R14

Применение: сжатый воздух, газ, пар, топливо, масло, химические и фармакологические продукты, диатермические масла, криогенный газ. Нагнетательные линии компрессоров, гидроусилитель руля, морская отрасль. Не подходит для расплавленных щелочных металлов и галогенов при высокой температуре.

Рабочая температура: -60 °C +260 °C

Внутренний диаметр: 5 – 25 мм

Рабочее давление: 52 – 207 бар

// 9TS OM • ГОФРИРОВАННАЯ РТФЕ ТРУБКА • ОПЛЕТКА ИЗ НЕРЖАВЕЮЩЕЙ СТАЛИ



Применение: сжатый воздух, газ, пар, топливо, масло, химические и фармакологические продукты, диатермические масла, криогенный газ. Нагнетательные линии компрессоров, подача краски и растворителей, гидроусилитель руля. Морская, пищевая, фармакологическая отрасли. Не подходит для расплавленных щелочных металлов и галогенов при высокой температуре.

Рабочая температура: -60 °C +260 °C

Внутренний диаметр: 13 – 51 мм

Рабочее давление: 17 – 78 бар



WATERBLAST



УВЕЛИЧИВАЯ ДАВЛЕНИЕ И СНИЖАЯ РИСКИ

WATERBLAST ОБЛАСТИ ПРИМЕНЕНИЯ

- ▲ ПОДГОТОВКА ПОВЕРХНОСТЕЙ
- ▲ ТЕХНИЧЕСКОЕ ОБСЛУЖИВАНИЕ ПОЛОВ
- ▲ УДАЛЕНИЕ КРАСКИ
- ▲ УДАЛЕНИЕ РЖАВЧИНЫ И ПЫЛИ
- ▲ УДАЛЕНИЕ ОСТАТКОВ ФЛЮСОВ И МАРКИРОВОЧНЫХ МАТЕРИАЛОВ
- ▲ ОЧИСТКА РЕЗЕРВУАРОВ
- ▲ ГИДРОДЕМОНТАЖ БЕТОНА
- ▲ ФАКТУРНАЯ ОБРАБОТКА ПОВЕРХНОСТЕЙ ИЗ КАМНЯ
- ▲ ГИДРОРЕЗКА ПИЩЕВЫХ ПРОДУКТОВ И МЯГКИХ МАТЕРИАЛОВ
- ▲ ГИДРОАБРАЗИВНАЯ РЕЗКА ТВЕРДЫХ МАТЕРИАЛОВ

WATERBLAST

WATERBLAST

// WATERBLAST WB 10 *		
	Применение: для подачи воды под очень высоким давлением.	Рабочая температура: -10 °C +70 °C Внутренний диаметр: 13 – 25 мм Рабочее давление: 700 бар
// WATERBLAST WB 15		
	Применение: для подачи воды под очень высоким давлением.	Рабочая температура: -10 °C +70 °C Внутренний диаметр: 10 – 19 мм Рабочее давление: 1000 – 1250 бар
// WATERBLAST WB 20 **		
	Применение: для подачи воды под очень высоким давлением.	Рабочая температура: -10 °C +70 °C Внутренний диаметр: 13 мм Рабочее давление: 1400 бар

* Опрессовка со стандартными фитингами линейки Interlock (см. Каталог гидравлической продукции ALFAGOMMA).



** Усиление: четыре высокопрочные стальные спирали и одна стальная оплетка.

МУФТЫ WATERBLAST

H1400200 для WB 	990000 для WB 15 	980000 для WB 20 
---	--	--

ФИТИНГИ WATERBLAST

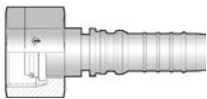
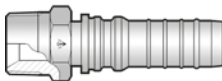
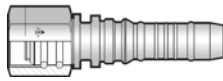
Фитинги WATERBLAST производятся из специальной стали, которая обеспечивает им высокую производительность и надежность

A99179 	990170 	A99001 	A99061 
Метрическая гайка конус 24°с уплотнительным кольцом O-Ring – тяжелая серия – DIN 3865 DKOS Съемная гайка	NPTF штуцер конус 60°	BSP гайка конус 60°	Тип «М» поворотный

TOP COAT

ПРЕВЫШАЕТ ТРЕБОВАНИЯ
СТАНДАРТОВ БОЛЕЕ,
ЧЕМ 10 РАЗ



TOP COAT

- ▲ ПРОТЕСТИРОВАНО В СООТВЕТСТВИИ С ТРЕБОВАНИЯМИ СТАНДАРТОВ ASTM B117-03 И UNI ISO 9227
- ▲ СТОЙКОСТЬ К ОБРАЗОВАНИЮ БЕЛОЙ РЖАВЧИНЫ В СОЛЕВОМ ТУМАНЕ В ТЕЧЕНИЕ БОЛЕЕ 500 ЧАСОВ
- ▲ СТОЙКОСТЬ К ОБРАЗОВАНИЮ КРАСНОЙ РЖАВЧИНЫ В ТЕЧЕНИЕ БОЛЕЕ 1000 ЧАСОВ

НАДЕЖНЕЕ, ЧЕМ КОГДА-ЛИБО

TOP COAT

Благодаря запатентованному эксклюзивному гальваническому покрытию ALFAGOMMA TOP COAT вся линейка быстроразъемных соединений ARGUS имеет исключительную коррозионную и стойкость против износа, а значит, всей системе гарантирован более длительный срок службы. Покрытие ALFAGOMMA TOP COAT разработано на основе процесса трехвалентной пассивации, что обеспечивает фитингам и адаптерам высокого давления превосходную стойкость к образованию ржавчины. Результаты тестирования в соответствии со стандартами ASTM B117-03 и UNI ISO 9227, показали, что покрытие ALFAGOMMA TOP COAT выдерживает более 1000 часов в солевом тумане без образования красной ржавчины.



Полная информация доступна в основном каталоге.

ТАБЛИЦА ПОДБОРА МУФТ

МУФТЫ БЕЗ ЗАЧИСТКИ ДЛЯ СТАНДАРТНЫХ ФИТИНГОВ

Рукав	Таблица обжима №	-03	-04	-05	-06	-08	-10	-12	-16	-20	-24	-32	-40	-48
		DN 5	DN 6	DN 8	DN 10	DN 12	DN 16	DN 19	DN 25	DN 32	DN 38	DN 51	DN 63	DN 76
		3/16	1/4	5/16	3/8	1/2	5/8	3/4	1	1 1/4	1 1/2	2	2 1/2	3
ARGUS 1TE/R6	209		H1100SK1	H1100SK1	H1100SK1	H1100SK1	H1100SK1	H1100SK1	H1100SK1					
ARGUS 2TE (HF)	210		H1100SK1	H1100SK1	H1100SK1	H1100SK1	H1100404	H1100SK1	H1100SK1					
ARGUS 3TE/R3 (HF)	252		H1200TX2	H1200TX2	H1200TX2	H1200TX2	H1200TX2	H1200TX2	H1200TX2	H1200TX2	H1200TX2	H1200TX2		
FLEXOR 1SN (HF)	173	H1200AD1	H1200AD1	H1200AD1	H1200AD1	H1200AD1	H1200AD1	H1200AD1	H1200AD1	H1200AD1	H1200AD1	H1200AD1		
FLEXOR 2SN (HF)	174	H1200AD2	H1200AD2	H1200AD2	H1200AD2	H1200AD2	H1200AD2	H1200AD2	H1200AD2	H1200AD2	H1200AD2	H1200AD2		
FLEXОПАК 2SC (HF)	176		H1200AD1	H1200AD1	H1200AD1	H1200AD1	H1200AD1	H1200AD1	H1200AD1					
FLEXОПАК 2 MINETUFF	177		H1200AD1	H1200AD1	H1200AD1	H1200AD1	H1200AD1	H1200AD1	H1200AD1	H1200AD1	H1200AD1	H1200AD1	H1200TX2	
FLEXОПАК 2 HT	177		H1200AD1	H1200AD1	H1200AD1	H1200AD1	H1200AD1	H1200AD1	H1200AD1	H1200AD1	H1200AD1	H1200AD1	H1200TX2	
TEMP TECH 1SN	179	H1200AD1	H1200AD1	H1200AD1	H1200AD1	H1200AD1	H1200AD1	H1200AD1	H1200AD1	H1200AD1	H1200AD1	H1200AD1		
FLEXОПАК 2 LT	177		H1200AD1	H1200AD1	H1200AD1	H1200AD1	H1200AD1	H1200AD1	H1200AD1	H1200AD1	H1200AD1	H1200AD1	H1200TX2	
FLEXOR R12	139				H1200204	H1200204	H1200204	H1200204	H1200204	H1200204	H1200204			
ALFABIOTECH 3000	186									H1200204	H1200204			
ALFABIOTECH 4000	194							H1200204	H1200204	H1200204				
ALFABIOTECH 5000	258						H1200204							
ALFABIOTECH 6000	259				H1200204	H1200204								
FLEXОПАК 2 SUPERTUFF	177		H1200AD1	H1200AD1	H1200AD1	H1200AD1	H1200AD1	H1200AD1	H1200AD1	H1200AD1	H1200AD1	H1200AD1	H1200TX2	
ALFABIOTECH 5000 SUPERTUFF	258						H1200204							
ALFABIOTECH 6000 SUPERTUFF	259				H1200204	H1200204								
ALFAJET 210	248	H1200TP0	H1200TP0	H1200TP0	H1200TP0	H1200TP0								
	185		H1200AD1	H1200AD1	H1200AD1	H1200AD1	H1200AD1	H1200AD1	H1200AD1					
ALFAJET 400	176		H1200AD1	H1200AD1	H1200AD1	H1200AD1	H1200AD1	H1200AD1						
FLEXOR R4	18							H1200TX2	H1200TX2	H1200TX2	H1200TX2	H1200TX2	H1200TX2	
FLEXOR TWB1	200	H1200TP0	H1200TP0	H1200TP0	H1200TP0	H1200TP0								
FLEXOR 7	198	H1200TP0	H1200TP0	H1200TP0	H1200TP0	H1200TP0								
PTFE - 9TS	201	H2200TF0	H2200TF0	H2200TF0	H2200TF0	H2200TF0	H2200TF0	H2200TF0	H2200TF0					
PTFE - 9TC	203				H2200TF0	H2200TF0	H2200TF0	H2200TF0	H2200TF0	H2200TF0	H2200TF0	H2200TF0		

Рукав	Таблица обжима №	-04	-05	-06	-08	-10	-12	-16	-20	-24	-32
		DN 5	DN 6	DN 8	DN 10	DN 12	DN 16	DN 22	DN 29	DN 35	DN 46
		3/16	1/4	5/16	13/32	1/2	5/8	7/8	1 1/8	1 3/8	1 13/16
FLEXOR 5	261	H1200TX2-03	H1200TX2-04	H1200TX2-05	H1200TX2-06	H1200TX2-08	H1200TX2-10	H1200TX2-12*	H1200TX2-16*	H1200TX2-20*	H1200TX2-32*
TEMP TECH R5	261	H1200TX2-03	H1200TX2-04	H1200TX2-05	H1200TX2-06	H1200TX2-08	H1200TX2-10	H1200TX2-12*	H1200TX2-16*	H1200TX2-20*	H1200TX2-32*

* for these dimensions is necessary to use the specific insert for R5 hose

МУФТЫ С ЗАЧИСТКОЙ ДЛЯ СТАНДАРТНЫХ ФИТИНГОВ

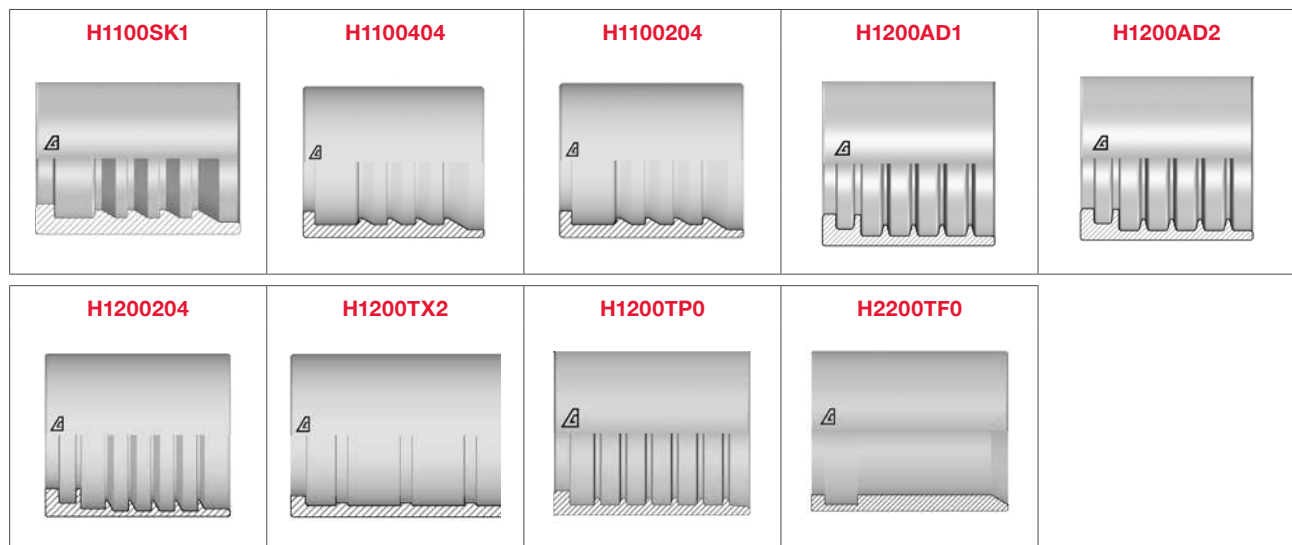

Рукав	Таблица обжима №	-03	-04	-05	-06	-08	-10	-12	-16	-20	-24	-32	-40	-48
		DN 5	DN 6	DN 8	DN 10	DN 12	DN 16	DN 19	DN 25	DN 32	DN 38	DN 51	DN 63	DN 76
		3/16	1/4	5/16	3/8	1/2	5/8	3/4	1	1 1/4	1 1/2	2	2 1/2	3
FLEXOR 2SN (HF)	235		H1100404	H1100404	H1100404	H1100404	H1100404	H1100404	H1100404	H1100404	H1100404	H1100404		
FLEXОПАК 2SC (HF)	222		H1100SK1	H1100SK1	H1100SK1	H1100SK1	H1100SK1	H1100SK1	H1100SK1					
FLEXОПАК 2 MINETUFF	207		H1100SK1	H1100SK1	H1100SK1	H1100SK1	H1100SK1	H1100SK1	H1100SK1	H1100404				
ALFAFOREST	—				H1100404	H1100404	H1100404	H1100404	H1100404	H1100404				
FLEXОПАК 2 HT	207		H1100SK1	H1100SK1	H1100SK1	H1100SK1	H1100SK1	H1100SK1	H1100SK1	H1100404				
TEMP TECH 1SN	240		H1100SK1	H1100SK1	H1100SK1	H1100SK1	H1100SK1	H1100SK1	H1100SK1					
TEMP TECH 2SN	237		H1100404	H1100404	H1100404	H1100404	H1100404	H1100404	H1100404	H1100404	H1100404	H1100404		
FLEXОПАК 2 LT	207		H1100SK1	H1100SK1	H1100SK1	H1100SK1	H1100SK1	H1100SK1	H1100SK1	H1100404				
ALFAFOREST LT	—				H1100404	H1100404	H1100404	H1100404	H1100404	H1100404				
FLEXOR 4SP LT	41		H1100404		H1100404	H1100404	H1100404	H1100404	H1100404					
FLEXOR 4SP	41		H1100404		H1100404	H1100404	H1100404	H1100404	H1100404					
FLEXOR R12	62				H1100404	H1100404	H1100404	H1100404	H1100404	H1100404	H1100404	H1100404		
ALFABIOTECH 2000	212												H1100204	H1100204
ALFABIOTECH 3000	229									H1100404	H1100404			
ALFABIOTECH 4000	187							H1100404	H1100404					
ALFABIOTECH 5000	188						H1100404	H1100404	H1100404					
ALFABIOTECH 5000 PLUS	211							H1100404						
ALFABIOTECH 6000	192		H1100404		H1100404	H1100404								
FLEXОПАК 2 SUPERTUFF	207		H1100SK1	H1100SK1	H1100SK1	H1100SK1	H1100SK1	H1100SK1	H1100SK1	H1100404				
ALFABIOTECH 5000 SUPERTUFF	188						H1100404	H1100404	H1100404					
ALFABIOTECH 6000 SUPERTUFF	192		H1100404		H1100404	H1100404								
ALFAJET 210	239		H1100SK1	H1100SK1	H1100SK1	H1100SK1	H1100SK1	H1100SK1	H1100SK1					
ALFAJET 400	222		H1100SK1	H1100SK1	H1100SK1	H1100SK1	H1100SK1	H1100SK1	H1100SK1					

СТАНДАРТНЫЕ МУФТЫ



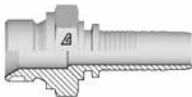
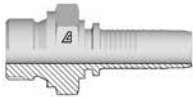
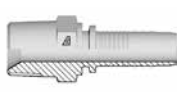
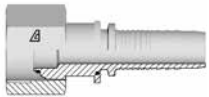
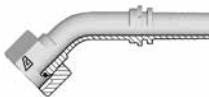
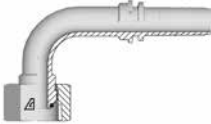
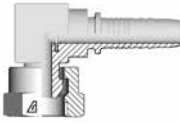
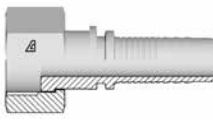

СТАНДАРТНЫЕ ФИТИНГИ

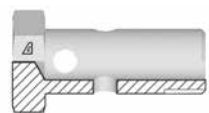
СТАНДАРТ BSP

<p>H1210510</p>  <p>BSPP штуцер конус 60°</p>	<p>H1210610</p>  <p>BSPP штуцер с плоским уплотнением</p>	<p>H1210710</p>  <p>BSPT штуцер коническая резьба</p>	<p>H1220813</p>  <p>BSPP гайка конус 60° с уплотнительным кольцом O-Ring</p>	<p>H1220843</p>  <p>BSPP 45° гайка конус 60° с уплотнительным кольцом O-Ring</p>
<p>H1220893</p>  <p>90° BSPP гайка конус 60° с уплотнительным кольцом O-Ring</p>	<p>H1220581</p>  <p>90° BSPP низкая гайка конус 60°</p>	<p>H1220613</p>  <p>BSPP гайка с плоским уплотнением</p>	<p>H1230310</p>  <p>BSPP банджо RNR</p>	<p>H10V0210</p>  <p>BSPP болт</p>

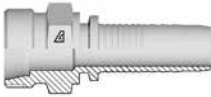
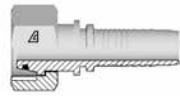
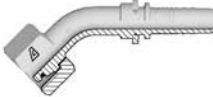
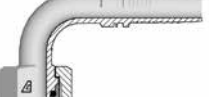
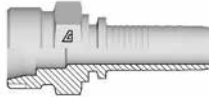
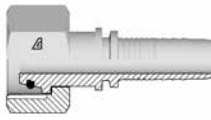
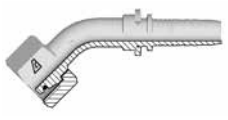
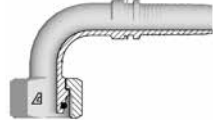
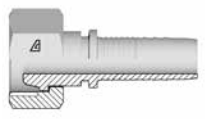
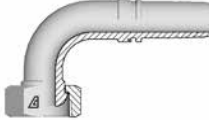
СТАНДАРТ DIN, МЕТРИЧЕСКИЕ

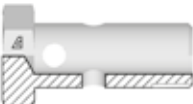
<p>H1211110</p>  <p>Метрический штуцер конус 24° – легкая серия DIN 3853</p>	<p>H1221513</p>  <p>Метрическая гайка конус 24° с уплотнительным кольцом O-Ring – легкая серия DIN 3865</p>	<p>H1221543</p>  <p>Метрическая гайка 45° конус 24° с уплотнительным кольцом O-Ring – легкая серия DIN 3865</p>	<p>H1221593</p>  <p>Метрическая гайка 90° конус 24° с уплотнительным кольцом O-Ring – легкая серия DIN 3865</p>	<p>H1211210</p>  <p>Метрический штуцер конус 24° – тяжелая серия DIN 3853</p>
<p>H1221613</p>  <p>Метрическая гайка конус 24° с уплотнительным кольцом O-Ring – тяжелая серия DIN 3865</p>	<p>H1221643</p>  <p>Метрическая гайка 45° конус 24° с уплотнительным кольцом O-Ring – тяжелая серия DIN 3865</p>	<p>H1221693</p>  <p>Метрическая гайка 90° конус 24° с уплотнительным кольцом O-Ring – тяжелая серия DIN 3865</p>	<p>H1221013</p>  <p>Метрическая гайка конус 60° DIN 3863</p>	<p>H1221093</p>  <p>Метрическая гайка 90° конус 60° DIN 3863</p>
<p>H1230910</p>  <p>Метрический банджо RNM</p>	<p>H10V0810</p>  <p>Метрический болт</p>			

СТАНДАРТ JIC 37°

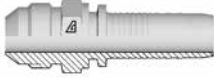
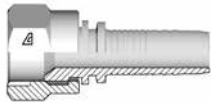
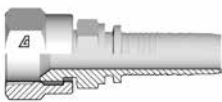
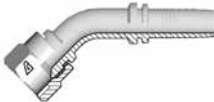
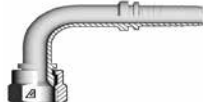
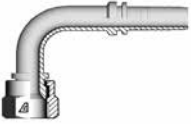
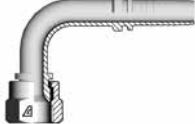
<p>H1212510</p>  <p>JIC штуцер конус 37°</p>	<p>H1222511</p>  <p>JIC гайка конус 37°</p>	<p>H1226511</p>  <p>JIC гайка конус 37° с монтажным шестигранником</p>	<p>H1222541-M</p>  <p>45° JIC гайка конус 37°</p>	<p>H1222591-S</p>  <p>90° JIC гайка конус 37° укороченный</p>
<p>H1222591-M</p>  <p>90° JIC гайка конус 37° средний размер</p>	<p>H1222591-L</p>  <p>90° JIC гайка конус 37° удлиненный</p>			

СТАНДАРТ NPTF



<p>H1212810</p>  <p>NPTF штуцер конус 60°</p>	<p>H1222810</p>  <p>NPTF цельный фитинг-гайка</p>	<p>H1212811</p>  <p>NPTF штуцер поворотный конус 60°</p>	<p>H1212881</p>  <p>90° компактный NPTF поворотный штуцер конус 60°</p>
---	---	--	--

ФИТИНГИ СТАНДАРТА ORFS

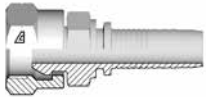
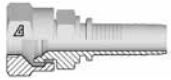

<p>H1212410</p>  <p>ORFS штуцер</p>	<p>H1222411</p>  <p>ORFS гайка с монтажным шестигранником</p>	<p>H1222443-M</p>  <p>45° ORFS гайка</p>	<p>H1222493-S</p>  <p>90° ORFS гайка укороченная</p>	<p>H1222493-M</p>  <p>90° ORFS гайка средний размер</p>
<p>H1222493-L</p>  <p>90° ORFS гайка удлиненная</p>				

Полная информация доступна в основном каталоге.

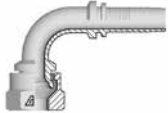



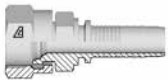

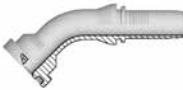
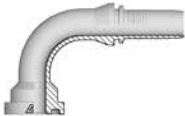

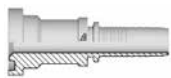

СТАНДАРТ JIS

<p>H1223711</p>  <p>JIS гайка конус 60° В 8363 (тип С)</p>	<p>H122381Z</p>  <p>JIS гайка конус 60° В 8363 (тип F)</p>	<p>H122384Z</p>  <p>45° JIS гайка конус 60° В 8363 (тип F)</p>	<p>H122389Z</p>  <p>90° JIS гайка конус 60° В 8363 (тип F)</p>
--	--	--	---

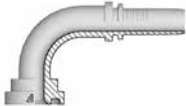
KOMATSU

<p>H1224011</p>  <p>Гайка KOMATSU</p>	<p>H1244110</p>  <p>Фланец KOMATSU</p>	<p>H1244140</p>  <p>45° фланец KOMATSU</p>	<p>H1244190</p>  <p>90° фланец KOMATSU</p>
---	--	--	---

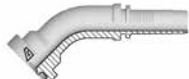
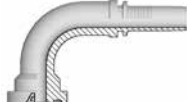
SAE ФЛАНЦЫ

<p>H1243310</p>  <p>Фланец SAE 3000 PSI J518 код 61</p>	<p>H1243320</p>  <p>22° фланец SAE 3000 PSI J518 код 61</p>	<p>H1243330</p>  <p>30° фланец SAE 3000 PSI J518 код 61</p>	<p>H1243340</p>  <p>45° фланец SAE 3000 PSI J518 код 61</p>	<p>H1243360</p>  <p>60° фланец SAE 3000 PSI J518 код 61</p>
<p>H1243390</p>  <p>90° фланец SAE 3000 PSI J518 код 61</p>	<p>H10W3320</p>  <p>Полуфланцы 3000 PSI J518 код 61</p>	<p>H10W3310</p>  <p>Полуфланцы 3000 PSI J518 код 61, отверстия для 4 болтов</p>		
<p>H1243610</p>  <p>Фланец SAE 6000 PSI J518 код 62</p>	<p>H1243640</p>  <p>45° фланец SAE 6000 PSI J518 код 62</p>	<p>H1243690</p>  <p>90° фланец SAE 6000 PSI J518 код 62</p>	<p>H10W3620</p>  <p>Полуфланцы 6000 PSI J518 код 62</p>	<p>H10W3610</p>  <p>Полуфланцы 6000 PSI J518 код 62, отверстия для 4 болтов</p>

Полная информация доступна в основном каталоге.

ТАБЛИЦА ПОДБОРА МУФТ INTERLOCK

МУФТЫ INTERLOCK ДЛЯ ФИТИНГОВ INTERLOCK

Рукав	Таблица обжима №	-06	-08	-10	-12	-16	-20	-24	-32	-40	-48
		DN 10	DN 12	DN 16	DN 19	DN 25	DN 32	DN 38	DN 51	DN 63	DN 76
		3/8	1/2	5/8	3/4	1	1 1/4	1 1/2	2	2 1/2	3
FLEXOR 4SP	9	H1400200	H1400200	H1400200	H1400200	H1400200					
FLEXOR 4SH	8				H1400200	H1400200	H1400200	H1400200	H1400200		
FLEXOR 12	36		H1400200	H1400200	H1400200	H1400200	H1400200	H1400200	H1400200	H1400301	
FLEXOR 13	7				H1400200	H1400200	H1400301	H1400301	H1400301	H1T00600	
ALFABIOTECH 3000	217										H1T00600
ALFABIOTECH 4000	195							H1400200	H1400200		
ALFABIOTECH 5000	189						H1400200	H1400301	H1400301		
ALFABIOTECH 5000P	190				H1400200	H1400200					
ALFABIOTECH 6000	191		H1400200	H1400301	H1400200	H1400200	H1400301	H1400301			
AT5K-4S	144			H1400200	H1400200	H1400200	H1400200				
AT5K-6S	144						H1400301	H1400301	H1400301	H1T00600	
AT6K-4S/6S	146	H1400200	H1400200	H1400301	H1400200	H1400200	H1400301	H1400301	H1T00600		

МУФТЫ INTERLOCK

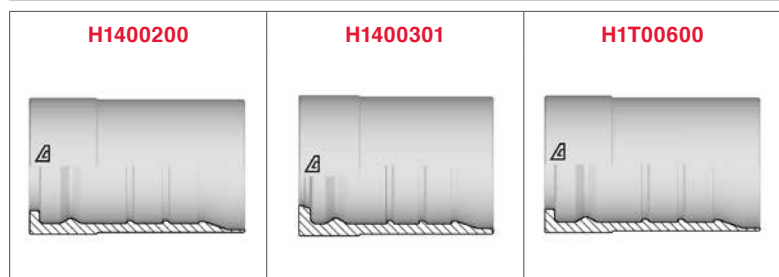

ФИТИНГИ INTERLOCK

INTERLOCK – BSP

<p>H1410510</p>  <p>BSPP штуцер конус 60°</p>	<p>H1410710</p>  <p>BSPT штуцер коническая резьба</p>	<p>H1420812</p>  <p>BSP гайка конус 60° с уплотнительным кольцом O-Ring</p>	<p>H1420842</p>  <p>45° BSP гайка конус 60° с уплотнительным кольцом O-Ring</p>	<p>H1420892</p>  <p>90° BSP гайка конус 60° с уплотнительным кольцом O-Ring</p>
---	---	---	--	---

INTERLOCK – DIN

<p>H1411210</p>  <p>Метрический штуцер конус 24° – тяжелая серия DIN 3865</p>	<p>H1421613</p>  <p>Метрическая гайка конус 24° с уплотнительным кольцом O-Ring – тяжелая серия DIN 3865</p>	<p>H1421643</p>  <p>45° метрическая гайка конус 24° с уплотнительным кольцом O-Ring – тяжелая серия DIN 3865</p>	<p>H1421693</p>  <p>90° метрическая гайка конус 24° с уплотнительным кольцом O-Ring – тяжелая серия DIN 3865</p>
---	--	--	---

INTERLOCK – JIC 37° INSERTS

<p>H1412510</p>  <p>JIC штуцер конус 37°</p>	<p>H1422512</p>  <p>JIC гайка конус 37°</p>	<p>H1422542</p>  <p>45° JIC гайка конус 37° – средний размер</p>	<p>H1422592</p>  <p>90° JIC гайка конус 37°</p>
--	---	--	--







INTERLOCK – ORFS

<p>H1422411</p>  <p>ORFS гайка с монтажным шестигранником</p>	<p>H1422441</p>  <p>45° ORFS гайка</p>	<p>H1422491</p>  <p>90° ORFS гайка</p>
---	--	--

NPTF

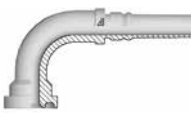
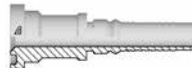
<p>H1412810</p>  <p>NPTF штуцер конус 60°</p>

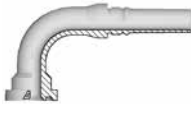
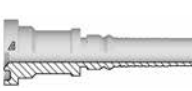
INTERLOCK – ФЛАНЦЫ SAE

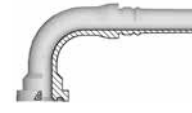
<p>H1443310</p>  <p>Фланец SAE 3000 PSI J518 код 61</p>	<p>H1443340</p>  <p>45° фланец SAE 3000 PSI J518 код 61</p>	<p>H1443390</p>  <p>90° фланец SAE 3000 PSI J518 код 61</p>	<p>H1443610</p>  <p>Фланец SAE 6000 PSI J518 код 62</p>	<p>H1443640</p>  <p>45° фланец SAE 6000 PSI J518 код 62</p>
<p>H1443690</p>  <p>90° фланец SAE 6000 PSI J518 код 62</p>	<p>H1T43610</p>  <p>Фланец SAE 6000 PSI J518 код 62</p>	<p>H1T43640</p>  <p>45° фланец SAE 6000 PSI J518 код 62</p>	<p>H1T43690</p>  <p>90° фланец SAE 6000 PSI J518 код 62</p>	

INTERLOCK – ФЛАНЦЫ SUPERCAT

<p>H1443910</p>  <p>Фланец Supercat</p>	<p>H1443940</p>  <p>45° фланец Supercat</p>	<p>H1443990</p>  <p>90° фланец Supercat</p>
---	---	---

INTERLOCK – ФЛАНЦЫ SAE

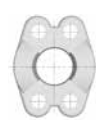
<p>H10W3620</p>  <p>Полуфланцы 6000 PSI J518 код 62</p>	<p>H10W3610</p>  <p>Полуфланцы 6000 PSI J518 код 62, отверстия для 4 болтов</p>
---	---

ТРУБНЫЕ СОЕДИНЕНИЯ

JIS 37°

- ЗАГЛУШКА
- СОЕДИНЕНИЕ ШТУЦЕР-ШТУЦЕР
- СОЕДИНЕНИЕ ШТУЦЕР-ГАЙКА
- ПЕРЕБОРОЧНОЕ СОЕДИНЕНИЕ
- BSP СОЕДИНЕНИЕ
- МЕТРИЧЕСКОЕ СОЕДИНЕНИЕ
- SAE UNF СОЕДИНЕНИЕ
- NPTF СОЕДИНЕНИЕ
- АКЦЕССУАРЫ
- ФЛАНЦЫ

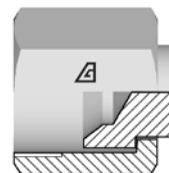

ORFS

- СОЕДИНЕНИЕ ШТУЦЕР-ШТУЦЕР
- СОЕДИНЕНИЕ ШТУЦЕР-ГАЙКА
- ПЕРЕБОРОЧНОЕ СОЕДИНЕНИЕ
- ЗАГЛУШКА
- BSPP СОЕДИНЕНИЕ
- МЕТРИЧЕСКОЕ СОЕДИНЕНИЕ
- SAE UNF СОЕДИНЕНИЕ
- АКЦЕССУАРЫ
- ФЛАНЦЫ



BSP

- СОЕДИНЕНИЕ ШТУЦЕР-ШТУЦЕР
- СОЕДИНЕНИЕ ШТУЦЕР-ГАЙКА
- СОЕДИНЕНИЕ ГАЙКА-ГАЙКА
- ПЕРЕБОРОЧНОЕ СОЕДИНЕНИЕ
- ЗАГЛУШКА
- BSPP СОЕДИНЕНИЕ
- ФЛАНЦЫ



DIN 24°

- СОЕДИНЕНИЕ ШТУЦЕР-ШТУЦЕР
- СОЕДИНЕНИЕ ШТУЦЕР-ГАЙКА
- ПЕРЕБОРОЧНОЕ СОЕДИНЕНИЕ
- МЕТРИЧЕСКОЕ СОЕДИНЕНИЕ
- BSP СОЕДИНЕНИЕ
- СВАРНОЕ СОЕДИНЕНИЕ
- АКЦЕССУАРЫ
- ФЛАНЦЫ

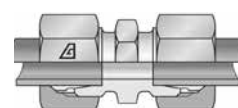

Быстроразъемные соединения (БРС)

- СТАНДАРТ ISO
- ДРУГИЕ СТАНДАРТЫ
- БРС С ПЛОСКИМ КЛАПАНОМ FLAT FACE
- АДАПТЕРЫ
- БРС ДЛЯ ТОРМОЗНЫХ СИСТЕМ
- ДИАГНОСТИЧЕСКИЕ БРС
- РЕЗЬБОВЫЕ БРС С ТАРЕЛЬЧАТЫМ КЛАПАНОМ
- РЕЗЬБОВЫЕ БРС С ПЛОСКИМ КЛАПАНОМ FLAT FACE
- ПОВОРОТНОЕ СОЕДИНЕНИЕ
- КЛАПАНЫ
- МУЛЬТИКОННЕКТОРНЫЕ БРС



ARGUS**БЫСТРОРАЗЪЕМНЫЕ СОЕДИНЕНИЯ (БРС)****СТАНДАРТ ISO****// SVK-ISO-A**

- ISO 7241 A
- ISO 7241-1

Тип клапана:
тарельчатый

Механизм фиксации:
шарикоподшипниковый затвор

Диапазон температур:

от -20 °C до +100 °C
от -30 °C до +125 °C
(для модификации с метрической резьбой)

Рабочее давление:
до 350 бар

Размеры: 6 – 51 мм

// SVK-ISO-B

- ISO 7241 B
- ISO 7241-1 (B)

Тип клапана:
тарельчатый

Механизм фиксации:
шарикоподшипниковый затвор

Диапазон температур:

от -20 °C до +100 °C

Рабочее давление:
до 300 бар

Размеры: 6 – 25 мм

// SNK

- ISO 7241-1-A (только диаметр 12 мм)
- Обычная серия

Тип клапана:
тарельчатый

Механизм фиксации:
шарикоподшипниковый затвор

Диапазон температур:

от -20 °C до +100 °C

Рабочее давление:
до 350 бар

Размеры: 6 – 25 мм

// SNKB

- ISO 7241-1-A (только диаметр 12 мм)
- Обычная серия

Тип клапана:
шариковый

Механизм фиксации:
шарикоподшипниковый затвор

Диапазон температур:

от -20 °C до +100 °C

Рабочее давление:
до 350 бар

Размеры: 6 – 25 мм

ARGUS

// SVK-1H-ISO-A		
	<ul style="list-style-type: none"> • ISO 7241 A • ISO 5675 • SAE J 1036 <p>Тип клапана: тарельчатый</p> <p>Механизм фиксации: Push Pull – моментальный монтаж и демонтаж без инструмента</p>	<p>Диапазон температур: от -30 °C до +125 °C</p> <p>Рабочее давление: до 400 бар</p> <p>Размеры: 6 – 25 мм</p>
// SVK-1H		
	<ul style="list-style-type: none"> • ISO 5675 • SAE J 1036 • ISO 7241-1-A (только диаметр 12 мм) <p>Тип клапана: тарельчатый</p> <p>Механизм фиксации: Push Pull – моментальный монтаж и демонтаж без инструмента</p>	<p>Диапазон температур: от -30 °C до +100 °C</p> <p>Рабочее давление: до 400 бар</p> <p>Размеры: 8 – 19 мм</p>
// SPK-1H		
	<ul style="list-style-type: none"> • ISO 5675 • SAE J 1036 • ISO 7241-1-A <p>Тип клапана: тарельчатый</p> <p>Механизм фиксации: Push Pull – моментальный монтаж и демонтаж без инструмента</p>	<p>Диапазон температур: от -30 °C до +125 °C</p> <p>Рабочее давление: 250 бар</p> <p>Размеры: 13 мм</p>
// SRK-1H		
	<ul style="list-style-type: none"> • ISO 5675 • ISO 7241-1-A <p>Тип клапана: тарельчатый</p> <p>Механизм фиксации: Push Pull – моментальный монтаж и демонтаж без инструмента</p>	<p>Диапазон температур: от -30 °C до +125 °C</p> <p>Рабочее давление: 250 бар</p> <p>Размеры: 13 мм</p>
// SKK-1H		
	<ul style="list-style-type: none"> • ISO 5675 • ISO 7241-1-A <p>Тип клапана: тарельчатый</p> <p>Механизм фиксации: Push Pull – моментальный монтаж и демонтаж без инструмента</p>	<p>Диапазон температур: от -30 °C до +125 °C</p> <p>Рабочее давление: 250 бар</p> <p>Размеры: 13 мм</p>

ARGUS**ДРУГИЕ СТАНДАРТЫ**

// SHK		
	<p>Тип клапана: тарельчатый</p> <p>Механизм фиксации: шарикоподшипниковый затвор</p>	<p>Диапазон температур: от -20 °C до +125 °C</p> <p>Рабочее давление: 300 бар</p> <p>Размеры: 25 мм</p>

// SLK		
	<p>Тип клапана: тарельчатый</p> <p>Механизм фиксации: шарикоподшипниковый затвор</p>	<p>Диапазон температур: от -30 °C до +125 °C</p> <p>Рабочее давление: до 450 бар</p> <p>Размеры: 6 – 25 мм</p>

БРС С ПЛОСКИМ КЛАПАНОМ FLAT FACE

// FPK		
	<ul style="list-style-type: none"> • ISO 16028 <p>Тип клапана: плоский</p> <p>Механизм фиксации: шарикоподшипниковый затвор</p>	<p>Диапазон температур: от -30 °C до +125 °C</p> <p>Рабочее давление: 350 бар</p> <p>Размеры: 6 – 25 мм</p>

// FPK-P		
	<ul style="list-style-type: none"> • ISO 16028 <p>Тип клапана: плоский</p> <p>Механизм фиксации: шарикоподшипниковый затвор</p>	<p>Диапазон температур: от -30 °C до +125 °C</p> <p>Рабочее давление: 350 бар</p> <p>Размеры: 10 – 19 мм</p>

ARGUS**АДАПТЕРЫ****// Быстроразъемный адаптер**

	<ul style="list-style-type: none"> • ISO 7241 A • ISO 16028 <p>Тип клапана: тарельчатый, плоский</p> <p>Механизм фиксации: шарикоподшипниковый затвор</p>	<p>Диапазон температур: от -30 °C до +125 °C</p> <p>Рабочее давление: 350 бар</p> <p>Размеры: 13 мм</p>
---	---	--

// Быстроразъемный адаптер – соединение под давлением

	<ul style="list-style-type: none"> • ISO 7241 A • ISO 16028 <p>Тип клапана: тарельчатый, плоский</p> <p>Механизм фиксации: шарикоподшипниковый затвор</p>	<p>Диапазон температур: от -30 °C до +125 °C</p> <p>Рабочее давление: 350 бар</p> <p>Размеры: 13 мм</p>
---	---	--

БРС ДЛЯ ТОРМОЗНЫХ СИСТЕМ**// ВК**

	<ul style="list-style-type: none"> • ISO 5676 <p>Тип клапана: плоский</p> <p>Механизм фиксации: шарикоподшипниковый затвор</p>	<p>Диапазон температур: от -30 °C до +125 °C</p> <p>Рабочее давление: 250 бар</p> <p>Размеры: 10 мм</p>
---	---	--

ARGUS**ДИАГНОСТИЧЕСКИЕ БРС**

// DK



- ISO 15171-1

Тип клапана:
плоский

Механизм фиксации:
шарикоподшипниковый затвор

Диапазон температур:
от -30 °C до +125 °C

Рабочее давление:
470 бар

Размеры: 6 мм

РЕЗЬБОВЫЕ БРС С ТАРЕЛЬЧАТЫМ КЛАПАНОМ

// HDK



- ISO 14541

Тип клапана:
тарельчатый

Механизм фиксации:
резьбовой

Диапазон температур:
от -30 °C до +125 °C

Рабочее давление:
до 450 бар

Размеры: 8 – 32 мм

// РТК



- ISO 14540

Тип клапана:
тарельчатый

Механизм фиксации:
шарикоподшипниковый затвор

Диапазон температур:
от -30 °C до +125 °C

Рабочее давление:
700 бар

Размеры: 6 – 10 мм

ARGUS**РЕЗЬБОВЫЕ БРС С ПЛОСКИМ ЗАТВОРОМ FLAT FACE**

// RK

	<p>Тип клапана: плоский</p> <p>Механизм фиксации: резьбовой</p>	<p>Диапазон температур: от -30 °C до +125 °C и/или с кольцевым уплотнением FPM – до 200 °C</p> <p>Рабочее давление: до 315 бар</p> <p>Размеры: 10 – 25 мм</p>
---	---	--

// RKN

	<p>Тип клапана: плоский</p> <p>Механизм фиксации: резьбовой</p>	<p>Диапазон температур: от -30 °C до +125 °C</p> <p>Рабочее давление: до 450 бар</p> <p>Размеры: 10 – 25 мм</p>
---	---	--

// RKN-P

	<p>Тип клапана: плоский</p> <p>Механизм фиксации: резьбовой</p>	<p>Диапазон температур: от -30 °C до +125 °C</p> <p>Рабочее давление: до 450 бар</p> <p>Размеры: 10 – 25 мм</p>
---	---	--

// RPK

	<p>Тип клапана: тарельчатый</p> <p>Механизм фиксации: резьбовой</p>	<p>Диапазон температур: от -30 °C до +100 °C</p> <p>Рабочее давление: до 450 бар</p> <p>Размеры: 25 – 32 мм</p>
---	---	--

ARGUS**ПОВОРОТНОЕ СОЕДИНЕНИЕ**

// ПОВОРОТНОЕ СОЕДИНЕНИЕ

	<ul style="list-style-type: none"> • Поворотное соединение 	<p>Диапазон температур: от -35 °C до +120 °C</p> <p>Рабочее давление: до 410 бар для 32 мм до 310 бар для 38 мм до 210 бар для 51 мм</p> <p>Размеры: 10 – 51 мм</p>
---	---	--

ОБРАТНЫЕ КЛАПАНЫ

// RV

	<p>Тип клапана: тарельчатый</p>	<p>Диапазон температур: от -30 °C до +125 °C</p> <p>Рабочее давление: до 400 бар</p> <p>Размеры: 6 – 25 мм</p>
--	--	---

// PRV

	<p>Тип клапана: тарельчатый</p>	<p>Диапазон температур: от -30 °C до +100 °C</p> <p>Рабочее давление: до 400 бар</p> <p>Размеры: 6 – 25 мм</p>
---	--	---

// LBS

	<p>Тип клапана: тарельчатый</p>	<p>Диапазон температур: от -30 °C до +125 °C</p> <p>Рабочее давление: до 400 бар</p> <p>Размеры: 6 – 16 мм</p>
---	--	---

ARGUS**МУЛЬТИКОННЕКТОРНЫЕ БРС****MULTI-K**

<p>Компоненты:</p> <ul style="list-style-type: none"> • Мобильная и фиксированная основа • БРС • Уплотнения и опорные кольца • Пружины • Зажимной рычаг • Защитная блокировка 	<p>Материал:</p> <ul style="list-style-type: none"> • анодированный алюминий 6082 • сталь с гальваническим покрытием • NBR и PTFE • в соответствии с требованиями стандарта EN 102070-1 • сталь с гальваническим покрытием • сталь и алюминий 	<p>Тип клапана: плоский</p> <p>Замок: рычаг</p> <p>Рабочее давление: 250 бар</p> <p>Размеры: 10 – 19 мм</p>
--	--	---

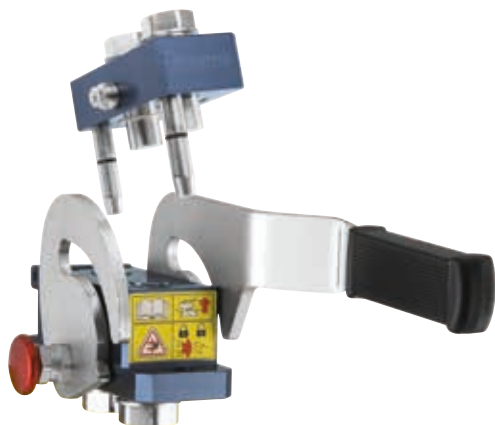
MULTI-K 2x3/8" и MULTI-K 2x1/2"Мобильная и фиксированная основа,
внутренняя резьба**MULTI-K 4x3/8"Q и MULTI-K 4x1/2"Q**Мобильная и фиксированная основа,
внутренняя резьба

ARGUS

MULTI-K 4x3/8" и MULTI-K 4x1/2"



Мобильная и фиксированная основа,
внутренняя резьба

MULTI-K CPR 4x3/8" и MULTI-K CPR 4x1/2"



Присоединение мобильной основы под давлением,
внутренняя резьба

MULTI-K 3x3/8" ve MULTI-K 2x1/2"



Мобильная и фиксированная основа,
внутренняя резьба

MULTI-K 6x3/8" ve MULTI-K 6x1/2"



Мобильная и фиксированная основа,
внутренняя резьба

Области применения промышленных рукавов

- ВОЗДУХОВОДЫ И ВЕНТИЛЯЦИЯ
- СЖАТЫЙ ВОЗДУХ
- ГОРЯЧИЙ ВОЗДУХ
- ВОДА И ЖИДКОСТИ
- СТАЛЕЛИТЕЙНОЕ ПРОИЗВОДСТВО
- ГОРЯЧАЯ ВОДА И ПАР

- ЖИДКИЕ ПИЩЕВЫЕ ПРОДУКТЫ
- СУХИЕ ПИЩЕВЫЕ ПРОДУКТЫ
- СЫПУЧИЕ МАТЕРИАЛЫ
- ПЕСКОСТРУЙНАЯ ОБРАБОТКА
- ШТУКАТУРНЫЕ РАБОТЫ
- БЕТОН

- КИСЛОТЫ И ХИМИЧЕСКИЕ ПРОДУКТЫ. МНОГОЦЕЛЕВЫЕ РУКАВА
- УГЛЕВОДОРОДЫ
- БУНКЕРОВКА
- БУРОВЫЕ ПЛАТФОРМЫ
- ШАХТНЫЕ

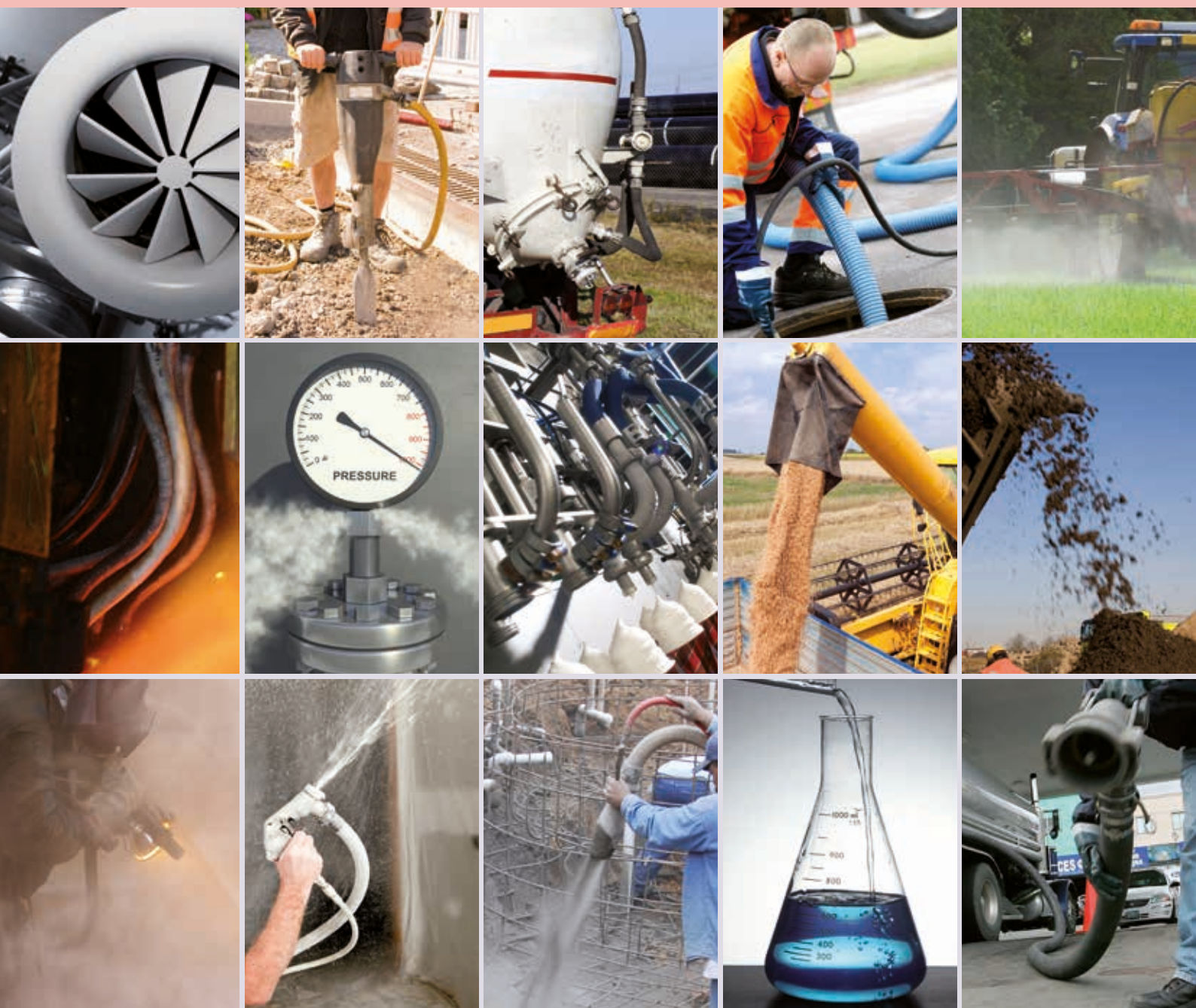

ПРОМЫШЛЕННЫЕ РУКАВА

ВОЗДУХОВОДЫ И ВЕНТИЛЯЦИЯ

// 161BL		
	<ul style="list-style-type: none"> • Воздуховод • UL 94 V2 <p>Конструкция: серый ПВХ – абразивостойкий и озоностойкий. Усиление: жесткий ударопрочный ПВХ белого цвета. Применение: воздух, газ, удаление паров. Кондиционирование и вентиляция воздуха.</p>	<p>Температура: -10 °C +60 °C</p> <p>Размеры: 20 – 305 мм</p>
// 174BB		
	<ul style="list-style-type: none"> • Воздуховод • высокотемпературный +100 °C • UL 94 V0 <p>Конструкция: ткань с огнестойким ПВХ покрытием. Усиление: стальная спираль. Применение: горячий воздух, газ, удаление паров. Кондиционирование и вентиляция воздуха.</p>	<p>Температура: -20 °C +100 °C</p> <p>Размеры: 40 – 305 мм</p>
// 178AA		
	<ul style="list-style-type: none"> • Воздуховод • высокотемпературный +120 °C <p>Конструкция: черная резина EPDM/PP вторичной переработки без содержания галогенов/фталатов. Усиление: стальная спираль. Применение: горячий воздух, газ, удаление паров – вентиляция в условиях, где требуется стойкость к воздействию высокой температуры.</p>	<p>Температура: -40 °C +120 °C</p> <p>Размеры: 40 – 406 мм</p>
// 17100		
	<ul style="list-style-type: none"> • Воздуховод • полиуретановый • толщина стенки 0,4 мм <p>Конструкция: прозрачный полиуретан – абразивостойкий и озоностойкий. Усиление: стальная спираль с медным покрытием. Применение: воздух, газ, удаление паров – вентиляция. Также подходит для всасывания абразивных материалов – стойкий к масляному туману.</p>	<p>Температура: -40 °C +85 °C</p> <p>Размеры: 40 – 406 мм</p>
// 17100		
	<ul style="list-style-type: none"> • Воздуховод • полиуретановый • толщина стенки 0,8 мм <p>Конструкция: прозрачный полиуретан – абразивостойкий и озоностойкий. Усиление: стальная спираль с медным покрытием. Применение: воздух, газ, удаление паров – вентиляция. Также подходит для всасывания абразивных материалов – стойкий к масляному туману.</p>	<p>Температура: -40 °C +85 °C</p> <p>Размеры: 40 – 315 мм</p>



ГАЗ И СВАРКА

// 081AE		
	<ul style="list-style-type: none"> • Кислородный 20 бар <p>Внутренний слой: черный синтетический эластомер. Усиление: высокопрочная текстильная навивка. Наружный слой: синий синтетический эластомер – абразивостойкий и озоностойкий. Применение: подача кислорода.</p>	<p>Температура: -10 °C +60 °C</p> <p>Размеры: 6 – 10 мм</p>
// 081AH		
	<ul style="list-style-type: none"> • Ацетиленовый 20 бар <p>Внутренний слой: черный синтетический эластомер. Усиление: высокопрочная текстильная навивка. Наружный слой: красный синтетический эластомер – абразивостойкий и озоностойкий. Применение: подача ацетилена.</p>	<p>Температура: -10 °C +60 °C</p> <p>Размеры: 6 – 10 мм</p>
// 088AI		
	<ul style="list-style-type: none"> • LPG и природный газ 25 бар <p>Внутренний слой: черный синтетический эластомер. Усиление: высокопрочная текстильная навивка. Наружный слой: оранжевый синтетический эластомер – абразивостойкий и озоностойкий. Применение: подача сжиженного (LPG) и натурального газа.</p>	<p>Температура: -10 °C +60 °C</p> <p>Размеры: 8 – 10 мм</p>

СЖАТЫЙ ВОЗДУХ

// 195AT		
	<ul style="list-style-type: none"> Сжатый воздух 20 бар – полиуретановый для пневматических инструментов <p>Внутренний слой: черный полиуретан/ПВХ – стойкий к масляному туману. Усиление: высокопрочная текстильная навивка. Наружный слой: голубой синтетический эластомер – абразивостойкий и озоностойкий. Применение: подача сжатого воздуха. Специально разработан для пневматических инструментов и пульверизаторов для краски.</p>	<p>Температура: -20 °C +60 °C</p> <p>Размеры: 6 – 25 мм</p>
// 185AA		
	<ul style="list-style-type: none"> Сжатый воздух 20 бар стандартные условия превосходит требования стандарта DIN 20018/1 <p>Внутренний слой: черный синтетический эластомер – стойкий к масляному туману. Усиление: высокопрочная текстильная навивка. Наружный слой: черный синтетический эластомер с продольными желтыми полосами – абразивостойкий и озоностойкий. Применение: подача сжатого воздуха, общепромышленное.</p>	<p>Температура: -10 °C +60 °C</p> <p>Размеры: 6 – 25 мм</p>
// 175AA		
	<ul style="list-style-type: none"> Сжатый воздух 20 бар стандартные условия <p>Внутренний слой: черная резина SBR/NBR – стойкая к масляному туману. Усиление: высокопрочная текстильная навивка. Наружный слой: черная резина SBR – абразивостойкая и озоностойкая. Применение: подача сжатого воздуха, общепромышленное.</p>	<p>Температура: -25 °C +80 °C</p> <p>Размеры: 6 – 25 мм</p>
// 155AA		
	<ul style="list-style-type: none"> Сжатый воздух 20 бар тяжелые условия <p>Внутренний слой: черная резина SBR/NBR – стойкая к масляному туману. Усиление: высокопрочная текстильная навивка. Наружный слой: черная резина SBR – абразивостойкая и озоностойкая. Применение: подача сжатого воздуха в тяжелых условиях.</p>	<p>Температура: -30 °C +80 °C</p> <p>Размеры: 19 – 152 мм</p>
// 155AK		
	<ul style="list-style-type: none"> Сжатый воздух 20 бар тяжелые условия <p>Внутренний слой: черная резина SBR/NBR – стойкая к масляному туману. Усиление: высокопрочная текстильная навивка. Наружный слой: желтая резина SBR – абразивостойкая и озоностойкая. Применение: подача сжатого воздуха в тяжелых условиях.</p>	<p>Температура: -30 °C +80 °C</p> <p>Размеры: 13 – 102 мм</p>

Полная информация доступна в основном каталоге.

// 142AK		
	<ul style="list-style-type: none"> • Сжатый воздух 40 бар • высокотемпературный • маслостойкий • стальная оплетка <p>Внутренний слой: черная резина NBR (RMA Class A) – стойкая к масляному туману. Усиление: высокопрочная стальная оплетка. Наружный слой: желтая резина SBR/NBR – абразивостойкая, озоностойкая, огнестойкая, устойчивая к действию углеводородов – игольчатая перфорация. Применение: подача сжатого воздуха под высоким давлением в тяжелых условиях в шахтах и карьерах, где требуется длительный срок службы и максимальная безопасность.</p>	<p>Температура: -40 °C +120 °C</p> <p>Размеры: 51 – 76 мм</p> 
// 166AA		
	<ul style="list-style-type: none"> • Пневматический тормозной 20 бар • SAE J1402 <p>Внутренний слой: черная резина NBR. Усиление: высокопрочная текстильная оплетка. Наружный слой: черная резина NBR – абразивостойкая и озоностойкая. Применение: пневматический тормозной рукав.</p>	<p>Температура: -40 °C +70 °C</p> <p>Размеры: 10 – 14,5 мм</p>

ГОРЯЧИЙ ВОЗДУХ

// 952AA



- Подача горячего воздуха 10 бар
- мягкая стенка с наружной текстильной оплеткой

Внутренний слой: черная резина EPDM – устойчивая к действию высоких температур. **Усиление:** высокопрочная текстильная оплетка. **Применение:** подача горячего воздуха от компрессора к автоцистерне с сухими пищевыми продуктами/материалами.

Температура:
-40 °C +180 °C

Размеры:
51 – 76 мм

// 902AA



- Подача горячего воздуха 10 бар
- жесткая стенка

Внутренний слой: черная резина EPDM – устойчивая к действию высоких температур. **Усиление:** высокопрочная текстильная навивка со встроенной стальной спиралью. **Наружный слой:** черная резина EPDM – устойчивая к действию высоких температур, абразивостойкая и озоностойкая. **Применение:** подача горячего воздуха от компрессора к автоцистерне с сухими пищевыми продуктами/материалами. Легкий вес и гибкая конструкция.

Температура:
-40 °C +180 °C

Размеры:
51 – 102 мм

// 902LE



- Подача горячего воздуха 10 бар
- жесткая стенка

Внутренний слой: белая резина EPDM – устойчивая к действию высоких температур. **Усиление:** высокопрочная текстильная навивка со встроенной стальной спиралью. **Наружный слой:** синяя резина EPDM – устойчивая к действию высоких температур, абразивостойкая и озоностойкая. **Применение:** подача горячего воздуха от компрессора к автоцистерне с сухими пищевыми продуктами/материалами. Легкий вес и гибкая конструкция.

Температура:
-40 °C +180 °C

Размеры:
51 – 90 мм

// 903LE



- Подача горячего воздуха 10 бар
- жесткая стенка
- FDA

Внутренний слой: белая резина EPDM – устойчивая к действию высоких температур. **Усиление:** высокопрочная текстильная навивка со встроенной стальной спиралью. **Наружный слой:** синяя резина EPDM – устойчивая к действию высоких температур, абразивостойкая и озоностойкая. **Применение:** подача горячего воздуха от компрессора к автоцистерне с сухими пищевыми продуктами/материалами. Легкий вес и гибкая конструкция. Также подходит для жидких пищевых продуктов.

Температура:
-40 °C +180 °C



Размеры:
38 – 127 мм

ВОДА И ЖИДКОСТИ

<p>// 49200</p>	 <ul style="list-style-type: none"> • Напорно-всасывающий общего назначения для пищевых продуктов • ПВХ • FDA – EU 10/2011 A+B+C – AS 2070 <p>Внутренний слой: прозрачный ПВХ. Усиление: высокопрочная текстильная навивка. Наружный слой: прозрачный ПВХ с продольными красными полосами – абразивостойкий и озоностойкий. Применение: общего назначения для пищевых продуктов. Стерилизация 5% раствором соды.</p>	<p>Температура: -5 °C +60 °C</p> <p>Размеры: 6 – 51 мм</p> 
<p>// 284АН</p>	 <ul style="list-style-type: none"> • Подача воды 10 бар <p>Внутренний слой: черный синтетический эластомер – стойкий к масляному туману. Усиление: высокопрочная текстильная навивка. Наружный слой: красный синтетический эластомер – абразивостойкий и озоностойкий. Применение: подача воздуха и воды.</p>	<p>Температура: -10 °C +60 °C</p> <p>Размеры: 13 – 25 мм</p>
<p>// 253AA</p>	 <ul style="list-style-type: none"> • Слив воды 10 бар • плоский <p>Внутренний слой: черная резина EPDM. Усиление: высокопрочная текстильная навивка. Наружный слой: черная резина EPDM – абразивостойкая и озоностойкая. Применение: плоский рукав для слива воды.</p>	<p>Температура: -30 °C +80 °C</p> <p>Размеры: 32 – 305 мм</p>
<p>// 254AA</p>	 <ul style="list-style-type: none"> • Подача воздуха и воды 10 бар <p>Внутренний слой: черная резина SBR. Усиление: высокопрочная текстильная навивка. Наружный слой: черная резина SBR – абразивостойкая и озоностойкая. Применение: подача воздуха и воды.</p>	<p>Температура: -30 °C +80 °C</p> <p>Размеры: 13 – 203 мм</p>
<p>// 266GL</p>	 <ul style="list-style-type: none"> • Напорно-всасывающий для воды • ПВХ • стандартные условия <p>Конструкция: зеленый прозрачный ПВХ – абразивостойкий и озоностойкий. Усиление: жесткий ударопрочный ПВХ белого цвета. Применение: подача и всасывание воды.</p>	<p>Температура: -5 °C +60 °C</p> <p>Размеры: 25 – 203 мм</p> 

<p>// 269BA</p>	 <ul style="list-style-type: none"> • Напорно-всасывающий для воды и суспензий • ПВХ/NBR • средние условия • повышенная гибкость <p>Конструкция: серый ПВХ/резина NBR – абразивостойкий и озоностойкий. Усиление: жесткий ударопрочный ПВХ черного цвета. Применение: подача и всасывание воды. Специальная конструкция для автоцистерн и общего назначения. Повышенная гибкость при низкой температуре.</p>	<p>Температура: -30 °C +60 °C</p> <p>Размеры: 51 – 152 мм</p> 
<p>// 4720O</p>	 <ul style="list-style-type: none"> • Напорно-всасывающий общего назначения для пищевых продуктов • ПВХ • FDA – EU 10/2011 A+B+C – AS 2070 <p>Конструкция: прозрачный ПВХ – абразивостойкий и озоностойкий. Усиление: стальная спираль. Применение: общего назначения для подачи и всасывания пищевых продуктов и алкогольных напитков с максимальным содержанием спирта 20%. Стерилизация 5% раствором соды.</p>	<p>Температура: -5 °C +60 °C</p> <p>Размеры: 10 – 152 мм</p> 
<p>// 202AA</p>	 <ul style="list-style-type: none"> • Напорно-всасывающий общего назначения 10 бар • EPDM <p>Внутренний слой: черная токопроводящая резина EPDM. Усиление: высокопрочная текстильная навивка со встроенной стальной спиралью. Наружный слой: черная токопроводящая резина EPDM – абразивостойкая и озоностойкая. Применение: подача и всасывание воды. Также подходит для неагрессивных химических веществ и удобрений, используемых в сельском хозяйстве и промышленности.</p>	<p>Температура: -40 °C +100 °C в зависимости от передаваемого вещества</p> <p>Размеры: 25 – 254 мм</p> 
<p>// 220AA</p>	 <ul style="list-style-type: none"> • Напорно-всасывающий для воды и суспензий • гофрированный • мягкие манжеты <p>Внутренний слой: черная резина SBR. Усиление: высокопрочная текстильная навивка со встроенной стальной спиралью. Наружный слой: черная резина SBR – абразивостойкая и озоностойкая. Применение: подача и всасывание воды. Специальная легковесная и гибкая конструкция для автоцистерн.</p>	<p>Температура: -30 °C +80 °C</p> <p>Размеры: 76 – 203 мм</p>









СТАЛЕЛИТЕЙНОЕ ПРОИЗВОДСТВО

<p>// 254AL</p>	 <ul style="list-style-type: none"> • Охлаждение печи 10 бар • мягкая стенка <p>Внутренний слой: черная резина SBR. Усиление: высокопрочная текстильная навивка. Наружный слой: черная резина SBR – оплетка из стекловолокна, покрытая смолой. Применение: общего назначения для подачи воды в системы охлаждения печи. Выдерживает жар, брызги расплавленного металла, воздействие открытого пламени.</p>	<p>Температура: -30 °C +80 °C</p> <p>Наружный слой: до 540 °C</p> <p>Размеры: 19 – 51 мм</p>
<p>// 203AL</p>	 <ul style="list-style-type: none"> • Охлаждение печи 10 бар • жесткая стенка <p>Внутренний слой: черная резина SBR. Усиление: высокопрочная текстильная навивка со встроенной стальной спиралью. Наружный слой: черная резина SBR – оплетка из стекловолокна, покрытая смолой. Применение: общего назначения для подачи воды в системы охлаждения печи. Выдерживает жар, брызги расплавленного металла, воздействие открытого пламени.</p>	<p>Температура: -30 °C +80 °C</p> <p>Наружный слой: до 540 °C</p> <p>Размеры: 51 – 102 мм</p>
<p>// 957LL</p>	 <ul style="list-style-type: none"> • Охлаждение кабеля 20 бар • диэлектрический <p>Внутренний слой: белая резина EPDM. Усиление: высокопрочная текстильная навивка. Наружный слой: белая диэлектрическая резина EPDM, устойчивая к действию высоких температур – оплетка из стекловолокна, покрытая смолой. Применение: диэлектрический рукав для охлаждения кабеля в электрических печах. Выдерживает жар, брызги расплавленного металла, воздействие открытого пламени.</p>	<p>Температура: -40 °C +120 °C</p> <p>Наружный слой: до 540 °C</p> <p>Размеры: 13 – 76 мм</p>

ГОРЯЧАЯ ВОДА И ПАР

<p>// 375AA</p> 	<ul style="list-style-type: none"> • Горячая вода для системы отопления автомобиля 10 бар <p>Внутренний слой: черная резина EPDM. Усиление: высокопрочная текстильная навивка. Наружный слой: черная резина EPDM – устойчивая к действию высоких температур, абразивостойкая и озоностойкая.</p> <p>Применение: общего назначения для горячей воды. Специально разработан для систем отопления автомобилей.</p>	<p>Температура: -35 °C +100 °C</p> <p>Размеры: 13 – 25 мм</p>
<p>// 352AA</p> 	<ul style="list-style-type: none"> • Радиаторный 5 бар • превосходит требования стандарта DIN 73411 • SAE 20R1 D-2 <p>Внутренний слой: черная резина EPDM. Усиление: высокопрочная текстильная навивка. Наружный слой: черная резина EPDM – устойчивая к действию высоких температур, абразивостойкая и озоностойкая.</p> <p>Применение: радиаторный.</p>	<p>Температура: -40 °C +120 °C</p> <p>Размеры: 13 – 127 мм</p>
<p>// 351LL</p> 	<ul style="list-style-type: none"> • Промывка горячей водой 10 бар • встроенное сопло <p>Внутренний слой: белая резина EPDM. Усиление: высокопрочная текстильная навивка. Наружный слой: белая резина EPDM – устойчивая к действию высоких температур, абразивостойкая и озоностойкая.</p> <p>Применение: промывка горячей и холодной водой на бумажных фабриках и предприятиях пищевой промышленности, где встроенное резиновое сопло помогает предохранить пол и оборудование от повреждений.</p>	<p>Температура: -40 °C +120 °C</p> <p>Размеры: 19 – 38 мм</p>
<p>// 350AA</p> 	<ul style="list-style-type: none"> • Пар 6 бар • Горячая вода 15 бар <p>Внутренний слой: черная токопроводящая резина EPDM. Усиление: высокопрочная текстильная навивка. Наружный слой: черная токопроводящая резина EPDM – устойчивая к действию высоких температур, абразивостойкая и озоностойкая. Применение: подача насыщенного пара и горячей воды, общепромышленное.</p>	<p>Температура: Вода: -40 °C +120 °C Пар: +165 °C</p> <p>Размеры: 13 – 51 мм</p> <p> </p>

Полная информация доступна в основном каталоге.

// 350LL		
	<ul style="list-style-type: none"> • Пар 6 бар • Горячая вода 15 бар • FDA <p>Внутренний слой: белая пищевая резина EPDM. Усиление: высокопрочная текстильная навивка. Наружный слой: белая резина EPDM – устойчивая к действию высоких температур, абразивостойкая и озоностойкая. Применение: подача насыщенного пара и горячей воды, общепромышленное. Специально разработан для использования в пищевой и молочной промышленности.</p>	<p>Температура: Вода: -40 °C +120 °C Пар: +165 °C</p> <p>Размеры: 13 – 25 мм</p>
// 350LE		
	<ul style="list-style-type: none"> • Пар 6 бар • Горячая вода 15 бар • FDA <p>Внутренний слой: белая пищевая резина EPDM. Усиление: высокопрочная текстильная навивка. Наружный слой: синяя резина EPDM – устойчивая к действию высоких температур, абразивостойкая и озоностойкая. Применение: подача насыщенного пара и горячей воды, общепромышленное. Специально разработан для использования в пищевой и молочной промышленности.</p>	<p>Температура: Вода: -40 °C +120 °C Пар: +165 °C</p> <p>Размеры: 13 – 51 мм</p>
// 340AH		
	<ul style="list-style-type: none"> • Пар 18 бар • стальная оплетка <p>Внутренний слой: черная токопроводящая резина EPDM. Усиление: высокопрочная стальная оплетка. Наружный слой: красная резина EPDM – устойчивая к действию высоких температур, абразивостойкая и озоностойкая – игольчатая перфорация. Применение: насыщенный и перегретый пар.</p>	<p>Температура: -40 °C +210 °C кратковременно до 232 °C</p> <p>Размеры: 13 – 76 мм</p> <p></p>
// 343AH		
	<ul style="list-style-type: none"> • Пар 18 бар • маслостойкий • стальная оплетка <p>Внутренний слой: черная токопроводящая резина EPDM. Усиление: высокопрочная стальная оплетка. Наружный слой: красная резина специального состава – устойчивая к действию высоких температур и углеводородов, абразивостойкая и озоностойкая – игольчатая перфорация. Применение: насыщенный и перегретый пар в условиях, где требуется маслостойкий наружный слой.</p>	<p>Температура: -40 °C +210 °C кратковременно до 232 °C</p> <p>Размеры: 13 – 25 мм</p> <p> </p>
// 341AH		
	<ul style="list-style-type: none"> • Пар 18 бар • CIIR • стальная оплетка <p>Внутренний слой: черный токопроводящий хлорбутил. Усиление: высокопрочная стальная оплетка. Наружный слой: красная резина EPDM – устойчивая к действию высоких температур, абразивостойкая и озоностойкая – игольчатая перфорация. Применение: насыщенный и перегретый пар.</p>	<p>Температура: -40 °C +210 °C кратковременно до 232 °C</p> <p>Размеры: 13 – 51 мм</p> <p></p>

ЖИДКИЕ ПИЩЕВЫЕ ПРОДУКТЫ

// 49200



- Общего назначения для пищевых продуктов
- ПВХ
- FDA – EU 10/2011 A+B+C – AS 2070

Внутренний слой: прозрачный ПВХ. **Усиление:** высокопрочная текстильная навивка. **Наружный слой:** прозрачный ПВХ с продольными красными полосами – абразивостойкий и озоностойкий. **Применение:** общего назначения для пищевых продуктов. Стерилизация 5% раствором соды.

Температура:
-5 °C +60 °C

Размеры:
6 – 51 мм



// 47200



- Напорно-всасывающий общего назначения для пищевых продуктов
- ПВХ
- FDA – EU 10/2011 A+B+C – AS 2070

Конструкция: прозрачный ПВХ – абразивостойкий и озоностойкий. **Усиление:** стальная спираль. **Применение:** общего назначения для подачи и всасывания жидких пищевых продуктов и алкогольных напитков с максимальным содержанием спирта 20%. Стерилизация 5% раствором соды.

Температура:
-5 °C +60 °C

Размеры:
10 – 152 мм



// 452LH



- Подача жидких пищевых продуктов 10 бар
- FDA

Внутренний слой: белая резина NR. **Усиление:** высокопрочная текстильная навивка. **Наружный слой:** красная резина SBR/EPDM – абразивостойкая и озоностойкая. **Применение:** подача жидких пищевых продуктов и алкогольных напитков с максимальным содержанием спирта 50%. Стерилизация 5% раствором соды.

Температура:
-30 °C +80 °C

Размеры:
13 – 76 мм



// 402LH



- Подача жидких пищевых продуктов 10 бар
- FDA

Внутренний слой: белая резина NR. **Усиление:** высокопрочная текстильная навивка со встроенной стальной спиралью. **Наружный слой:** красная резина SBR/EPDM – абразивостойкая и озоностойкая. **Применение:** подача и всасывание жидких пищевых продуктов и алкогольных напитков с максимальным содержанием спирта 50%. Специальная конструкция повышенной гибкости. Стерилизация 5% раствором соды.

Температура:
-30 °C +80 °C

Размеры:
25 – 102 мм



Полная информация доступна в основном каталоге.

// 410LL



- Напорно-всасывающий для алкогольных напитков 16 бар
- устойчивый к смятию
- FDA

Внутренний слой: белый хлорбутил. **Усиление:** высокопрочная текстильная навивка со встроенной полиэтиленовой спиралью. **Наружный слой:** белая резина EPDM – абразивостойкая и озоностойкая. **Применение:** подача и всасывание жидких пищевых продуктов и алкогольных напитков с максимальным содержанием спирта 95%. Специальная устойчивая к смятию конструкция. Стерилизация паром при температуре 130 °C в течение 30 минут или 5% раствором соды.

Температура:
-30 °C +80 °C

Размеры:
25 – 76 мм



// 412LE



- Напорно-всасывающий для молоковоза 10 бар
- жесткая стенка
- FDA

Внутренний слой: белая резина NR. **Усиление:** высокопрочная текстильная навивка со встроенной стальной спиралью. **Наружный слой:** синяя резина NR/EPDM – абразивостойкая и озоностойкая. **Применение:** подача и всасывание жидких пищевых продуктов. Специальная конструкция повышенной гибкости для использования на молоковозах. Стерилизация 5% раствором соды.

Температура:
-40 °C +80 °C

Размеры:
25 – 102 мм



// 455LE



- Подача жирных пищевых продуктов 10 бар
- FDA
- D.M. 21/03/73

Внутренний слой: белая резина NBR. **Усиление:** высокопрочная текстильная навивка. **Наружный слой:** синяя резина NBR/ПВХ – абразивостойкая, озоностойкая, маслостойкая. **Применение:** подача и всасывание жидких и жирных пищевых продуктов, алкогольных напитков с максимальным содержанием спирта 75%. Стерилизация паром при температуре 130 °C в течение 30 минут или 5% раствором соды.

Температура:
-30 °C +80 °C

Размеры:
13 – 51 мм



// 405LE



- Подача жирных пищевых продуктов 10 бар
- FDA
- D.M. 21/03/73

Внутренний слой: белая резина NBR. **Усиление:** высокопрочная текстильная навивка со встроенной стальной спиралью. **Наружный слой:** синяя резина NBR/ПВХ – абразивостойкая, озоностойкая, маслостойкая. **Применение:** подача и всасывание жидких и жирных пищевых продуктов, алкогольных напитков с максимальным содержанием спирта 75%. Стерилизация паром при температуре 130 °C в течение 30 минут или 5% раствором соды.

Температура:
-30 °C +80 °C







Размеры:
19 – 102 мм



СУХИЕ ПИЩЕВЫЕ ПРОДУКТЫ

// 760LA		<ul style="list-style-type: none"> • Подача сухих пищевых продуктов 5 бар • FDA <p>Внутренний слой: белая резина NR – абразивостойкая. Усиление: высокопрочная текстильная навивка – антистатическая проволока. Наружный слой: черная токопроводящая резина SBR/NR – абразивостойкая и озоностойкая. Применение: подача сухих пищевых продуктов и сыпучих материалов. Специально разработан для зерна, муки и пластиковых гранул.</p>	<p>Температура: -30 °C +80 °C</p> <p>Размеры: 75 – 110 мм</p>
// 720LA		<ul style="list-style-type: none"> • Подача и всасывание сухих пищевых продуктов 10 бар • FDA <p>Внутренний слой: белая резина NR – абразивостойкая. Усиление: высокопрочная текстильная навивка со встроенной стальной спиралью – антистатическая проволока. Наружный слой: черная токопроводящая резина SBR/NR – абразивостойкая и озоностойкая. Применение: подача и всасывание сухих пищевых продуктов и сыпучих материалов. Специально разработан для зерна, муки и пластиковых гранул.</p>	<p>Температура: -30 °C +80 °C</p> <p>Размеры: 76 – 102 мм</p>
// 967OL		<ul style="list-style-type: none"> • Перекачивание рыбы • ПВХ • суперэластичный <p>Конструкция: прозрачный ПВХ – абразивостойкий и озоностойкий. Усиление: жесткий ударопрочный ПВХ белого цвета. Применение: перекачивание рыбы в рыбных хозяйствах.</p>	<p>Температура: -30 °C +60 °C</p> <p>Размеры: 152 – 305 мм</p> 
// 949AA		<ul style="list-style-type: none"> • Перекачивание рыбы насосом 3 бар <p>Внутренний слой: черная резина NBR – маслостойкая, абразивостойкая и устойчивая к действию морской воды. Усиление: высокопрочная текстильная навивка. Наружный слой: черная токопроводящая резина NBR/ПВХ – маслостойкая, абразивостойкая, озоностойкая и устойчивая к действию морской воды. Применение: перекачивание рыбы из сетей на борт судна.</p>	<p>Температура: -30 °C +80 °C</p> <p>Размеры: 254 – 457 мм</p>

СЫПУЧИЕ МАТЕРИАЛЫ

// 760AA		<ul style="list-style-type: none"> • Подача сыпучих материалов 5 бар <p>Внутренний слой: черная токопроводящая резина NR – абразивостойкая. Усиление: высокопрочная текстильная навивка. Наружный слой: черная токопроводящая резина SBR/NR – абразивостойкая и озоностойкая. Применение: подача сыпучих материалов. Специально разработан для сухого цемента, зерна, животных кормов.</p>	<p>Температура: -30 °C +80 °C</p> <p>Размеры: 75 – 127 мм</p> 
// 766AA		<ul style="list-style-type: none"> • Подача сыпучих материалов 10 бар <p>Внутренний слой: черная токопроводящая резина NR – абразивостойкая. Усиление: высокопрочная текстильная навивка. Наружный слой: черная токопроводящая резина SBR/NR – абразивостойкая и озоностойкая. Применение: подача сыпучих материалов в тяжелых условиях. Специально разработан для сухого цемента, зерна, животных кормов.</p>	<p>Температура: -30 °C +80 °C</p> <p>Размеры: 76 – 127 мм</p> 
// 720AA		<ul style="list-style-type: none"> • Напорно-всасывающий для сыпучих материалов 10 бар <p>Внутренний слой: черная токопроводящая резина NR – абразивостойкая. Усиление: высокопрочная текстильная навивка со встроенной стальной спиралью. Наружный слой: черная токопроводящая резина SBR/NR – абразивостойкая и озоностойкая. Применение: подача и всасывание сыпучих материалов в тяжелых условиях. Специально разработан для сухого цемента, зерна, животных кормов.</p>	<p>Температура: -30 °C +80 °C</p> <p>Размеры: 51 – 203 мм</p> 

ПЕСКОСТРУЙНАЯ ОБРАБОТКА

// 750AA



- Пескоструйная обработка 10 бар

Внутренний слой: черная токопроводящая резина NR – абразивостойкая. **Усиление:** высокопрочная текстильная навивка. **Наружный слой:** черная токопроводящая резина SBR/NR – абразивостойкая и озоностойкая – игольчатая перфорация. **Применение:** обработка абразивными материалами.

Температура:
-40 °C +80 °C

Размеры:
19 – 51 мм



// 753AA



- Пескоструйная обработка 10 бар
- премиум качество

Внутренний слой: черная токопроводящая резина NR премиум качества – абразивостойкая, 50 мм³ (ISO 4649/A). **Усиление:** высокопрочная текстильная навивка. **Наружный слой:** черная токопроводящая резина SBR/NR – абразивостойкая и озоностойкая – игольчатая перфорация. **Применение:** обработка абразивными материалами. Разработан для длительного срока службы в тяжелых условиях.

Температура:
-40 °C +80 °C

Размеры:
13 – 51 мм



ШТУКАТУРНЫЕ РАБОТЫ

// 752AA



- Подача штукатурки 10 бар

Внутренний слой: черная токопроводящая резина NR – абразивостойкая. **Усиление:** высокопрочная текстильная навивка. **Наружный слой:** черная токопроводящая резина SBR/NR – абразивостойкая и озоностойкая – игольчатая перфорация. **Применение:** подача штукатурки и цементно-песчаной смеси. Также подходит для пескоструйной обработки в тяжелых условиях.

Температура:
-30 °C +80 °C

Размеры:
60 – 102 мм



// 757AA



- Подача штукатурки 40 бар

Внутренний слой: черная токопроводящая резина NR – абразивостойкая. **Усиление:** высокопрочная текстильная навивка. **Наружный слой:** черная токопроводящая резина SBR/NR – абразивостойкая и озоностойкая. **Применение:** подача штукатурки.

Температура:
-30 °C +80 °C

Размеры:
25 – 51 мм



БЕТОН

<p>// 754AA</p>	 <ul style="list-style-type: none"> • Вибратор для бетона 10 бар <p>Внутренний слой: черная резина SBR. Усиление: высокопрочная текстильная навивка. Наружный слой: черная резина SBR – абразивостойкая и озоностойкая. Применение: пневматические вибраторы для бетона.</p>	<p>Температура: -30 °C +80 °C</p> <p>Размеры: 19 – 25 мм</p>
<p>// 737AA</p>	 <ul style="list-style-type: none"> • Подача бетона 40 бар <p>Внутренний слой: черная токопроводящая резина NR – абразивостойкая. Усиление: высокопрочная текстильная навивка. Наружный слой: черная токопроводящая резина SBR/NR – абразивостойкая и озоностойкая. Применение: подача бетона.</p>	<p>Температура: -30 °C +80 °C</p> <p>Размеры: 51 – 102 мм</p> 
<p>// 740AA</p>	 <ul style="list-style-type: none"> • Подача бетона 85 бар • тяжелые условия • армированный сталью <p>Внутренний слой: черная токопроводящая резина NR – абразивостойкая. Усиление: высокопрочная стальная навивка. Наружный слой: черная токопроводящая резина SBR/NR – абразивостойкая и озоностойкая. Применение: подача бетона под высоким давлением.</p>	<p>Температура: -30 °C +80 °C</p> <p>Размеры: 51 – 152 мм</p> 
<p>// 741AA</p>	 <ul style="list-style-type: none"> • Подача бетона 85 бар • длительный срок службы • армированный сталью <p>Внутренний слой: черная токопроводящая резина NR – абразивостойкая. Усиление: высокопрочная стальная навивка. Наружный слой: черная токопроводящая резина SBR/NR – абразивостойкая и озоностойкая. Применение: подача бетона под высоким давлением. Разработан для длительного срока службы в тяжелых условиях.</p>	<p>Температура: -30 °C +80 °C</p> <p>Размеры: 51 – 127 мм</p>  

КИСЛОТЫ И ХИМИЧЕСКИЕ ПРОДУКТЫ. МНОГОЦЕЛЕВЫЕ РУКАВА

<p>// 591AE</p> 	<ul style="list-style-type: none"> • Опрыскивание растений 40 бар • ПВХ <p>Внутренний слой: черный ПВХ. Усиление: высокопрочная текстильная навивка. Наружный слой: синий ПВХ – абразивостойкий и озоностойкий.</p> <p>Применение: распыление удобрений, пестицидов и гербицидов на растения.</p>	<p>Температура: -5 °C +60 °C</p> <p>Размеры: 8 – 25 мм</p>
<p>// 984AH</p> 	<ul style="list-style-type: none"> • Многоцелевой 20 бар <p>Внутренний слой: черный синтетический эластомер. Усиление: высокопрочная текстильная навивка. Наружный слой: красный синтетический эластомер с продольными синими полосами – абразивостойкий, озоностойкий, устойчивый к действию углеводородов.</p> <p>Применение: подача сжатого воздуха, воды, топлива и масла; общепромышленное.</p>	<p>Температура: -10 °C +60 °C</p> <p>Размеры: 6 – 25 мм</p>
<p>// 974AH</p> 	<ul style="list-style-type: none"> • Многоцелевой 17 бар • диэлектрический <p>Внутренний слой: черная диэлектрическая резина NBR (RMA Class A). Усиление: высокопрочная текстильная навивка. Наружный слой: красная резина NBR/ПВХ (RMA Class B) – абразивостойкая, озоностойкая, устойчивая к действию углеводородов. Применение: премиум качество – подача сжатого воздуха, воды, топлива и масла; общепромышленное.</p>	<p>Температура: -25 °C +80 °C</p> <p>Размеры: 6 – 25 мм</p>
<p>// 975AH</p> 	<ul style="list-style-type: none"> • Многоцелевой 20 бар • диэлектрический <p>Внутренний слой: черная диэлектрическая резина NBR (RMA Class A). Усиление: высокопрочная текстильная навивка. Наружный слой: красная резина NBR/ПВХ (RMA Class A) – абразивостойкая, озоностойкая, устойчивая к действию углеводородов. Применение: премиум качество – подача сжатого воздуха, воды, топлива и масла; общепромышленное.</p>	<p>Температура: -25 °C +80 °C</p> <p>Размеры: 6 – 25 мм</p>
<p>// 954AH</p> 	<ul style="list-style-type: none"> • Многоцелевой 20 бар • диэлектрический <p>Внутренний слой: черная диэлектрическая резина NBR. Усиление: высокопрочная текстильная навивка. Наружный слой: красная резина NBR/ПВХ – абразивостойкая, озоностойкая, устойчивая к действию углеводородов. Применение: премиум качество – подача сжатого воздуха, воды, топлива и масла; общепромышленное.</p>	<p>Температура: -30 °C +80 °C</p> <p>Размеры: 32 – 51 мм</p>

Полная информация доступна в основном каталоге.

<p>// 976AB</p> 	<ul style="list-style-type: none"> • Общего назначения 20 бар • EPDM <p>Внутренний слой: черная токопроводящая резина EPDM. Усиление: высокопрочная текстильная навивка. Наружный слой: серая резина EPDM – абразивостойкая и озоностойкая. Применение: подача воздуха, воды и неагрессивных химических веществ; общепромышленное.</p>	<p>Температура: -40 °C +100 °C</p> <p>Размеры: 6 – 25 мм</p>
<p>// 956AB</p> 	<ul style="list-style-type: none"> • Общего назначения 20 бар • EPDM <p>Внутренний слой: черная токопроводящая резина EPDM. Усиление: высокопрочная текстильная навивка. Наружный слой: серая резина EPDM – абразивостойкая и озоностойкая. Применение: подача воздуха, воды и неагрессивных химических веществ; общепромышленное.</p>	<p>Температура: -40 °C +100 °C</p> <p>Размеры: 32 – 51 мм</p>
<p>// 503AA</p> 	<ul style="list-style-type: none"> • Напорно-всасывающий для кислот и химических продуктов 16 бар • EPDM • EN 12115 <p>Внутренний слой: черная токопроводящая резина EPDM. Усиление: высокопрочная текстильная навивка со встроенной стальной спиралью – антистатическая проволока. Наружный слой: черная токопроводящая резина EPDM – абразивостойкая, озоностойкая, жаропрочная. Применение: подача и всасывание кислот и химических продуктов.</p>	<p>Температура: -30 °C +100 °C в зависимости от передаваемого вещества</p> <p>Размеры: 19 – 102 мм</p> 
<p>// 505OG</p> 	<ul style="list-style-type: none"> • Напорно-всасывающий для кислот и химических продуктов 16 бар • XLPE <p>Внутренний слой: прозрачный сшитый полиэтилен (XLPE). Усиление: высокопрочная текстильная навивка со встроенной стальной спиралью. Наружный слой: зеленая резина EPDM – абразивостойкая и озоностойкая. Применение: подача и всасывание кислот и химических продуктов. Подходит для передачи 90% всех существующих химических веществ.</p>	<p>Температура: -30 °C +80 °C</p> <p>Размеры: 19 – 102 мм</p>
<p>// 509OE</p> 	<ul style="list-style-type: none"> • Напорно-всасывающий для кислот и химических продуктов 16 бар • UHMWPE • FDA – EU 10/2011 A+B+C+D2 <p>Внутренний слой: прозрачный сверхвысокомолекулярный полиэтилен высокой плотности (UHMWPE). Усиление: высокопрочная текстильная навивка со встроенной стальной спиралью. Наружный слой: синяя резина EPDM – абразивостойкая и озоностойкая. Применение: подача и всасывание кислот и химических продуктов. Подходит для передачи 98% всех существующих химических веществ.</p>	<p>Температура: -30 °C +100 °C в зависимости от передаваемого вещества</p> <p>Размеры: 19 – 102 мм</p> 

<p>// 5J551 *</p> 	<ul style="list-style-type: none"> • Напорно-всасывающий для кислот и химических продуктов 10 бар • стандартные условия • BS 5842 <p>Внутренняя спираль: стальная проволока, покрытая полипропиленом. Внутренний слой: полипропиленовая пленка. Наружный слой: ткань, покрытая серым ПВХ, с продольной белой полосой. Внешняя спираль: гальванизированная стальная проволока. Применение: подача и всасывание кислот и химических продуктов. Специально разработан для автоцистерн.</p>	<p>Температура: -30 °C +80 °C</p> <p>Размеры: 25 – 100 мм</p>
<p>// 5N551 *</p> 	<ul style="list-style-type: none"> • Напорно-всасывающий для кислот и химических продуктов 14 бар • тяжелые условия • BS 5842 <p>Внутренняя спираль: стальная проволока, покрытая полипропиленом. Внутренний слой: полипропиленовая пленка. Наружный слой: ткань, покрытая серым ПВХ, с продольной белой полосой. Внешняя спираль: гальванизированная стальная проволока. Применение: подача и всасывание кислот и химических продуктов. Специально разработан для автоцистерн.</p>	<p>Температура: -30 °C +80 °C</p> <p>Размеры: 25 – 100 мм</p>
<p>// 5N333 *</p> 	<ul style="list-style-type: none"> • Напорно-всасывающий для кислот и химических продуктов 14 бар • тяжелые условия • PTFE • BS 5842 <p>Внутренняя спираль: проволока из нержавеющей стали. Внутренний слой: PTFE пленка. Наружный слой: ткань, покрытая серым ПВХ, с продольной белой полосой. Внешняя спираль: проволока из нержавеющей стали. Применение: подача и всасывание кислот, химических продуктов, топлива и растворителей. Специально разработан для эксплуатации в тяжелых условиях, где требуется стойкость к воздействию высокой температуры.</p>	<p>Температура: -30 °C +120 °C</p> <p>Размеры: 25 – 100 мм</p>

* Доступен по запросу

ТОПЛИВО И МАСЛО

// 687AA		
	<ul style="list-style-type: none"> • Топливный 7 бар • DIN 73379/2A <p>Внутренний слой: черная резина NBR. Усиление: высокопрочная текстильная навивка. Наружный слой: черная резина CR – абразивостойкая, озоностойкая, устойчивая к действию углеводородов. Применение: перекачка бензина и дизельного топлива в автомобиле. Также подходит для биодизельного топлива.</p>	<p>Температура: -40 °C +85 °C</p> <p>Размеры: 3,5 – 9,5 мм</p>
// 689AA		
	<ul style="list-style-type: none"> • Топливный 10 бар • наружная текстильная оплетка <p>Внутренний слой: черная резина NBR. Усиление: высокопрочная текстильная оплетка. Применение: перекачка бензина и дизельного топлива в автомобиле. Также подходит для биодизельного топлива.</p>	<p>Температура: -20 °C +100 °C</p> <p>Размеры: 3,2 – 12 мм</p>
// 688AA		
	<ul style="list-style-type: none"> • Подача дизельного топлива 15 бар • наружная стальная оплетка <p>Внутренний слой: черная резина NBR. Усиление: оплетка из плакированной стали. Применение: подача дизельного топлива. Специально разработан для камеры сгорания.</p>	<p>Температура: -20 °C +100 °C</p> <p>Размеры: 6 – 12 мм</p>
// 680AA		
	<ul style="list-style-type: none"> • Подача топлива и масла 10 бар <p>Внутренний слой: черный синтетический эластомер. Усиление: высокопрочная текстильная навивка – антистатическая проволока ID ≥ 13 мм. Наружный слой: черный синтетический эластомер – абразивостойкий, озоностойкий, устойчивый к действию углеводородов. Применение: общего назначения для подачи топлива и масла.</p>	<p>Температура: -10 °C +60 °C</p> <p>Размеры: 6 – 25 мм</p>
// 671AA		
	<ul style="list-style-type: none"> • Подача топлива и масла 16 бар <p>Внутренний слой: черная резина NBR. Усиление: высокопрочная текстильная навивка. Наружный слой: черная синтетическая резина – абразивостойкая, озоностойкая, устойчивая к действию углеводородов. Применение: общего назначения для подачи топлива и масла.</p>	<p>Температура: -25 °C +80 °C</p> <p>Размеры: 5 – 25 мм</p>
// 650AA		
	<ul style="list-style-type: none"> • Подача топлива и масла 10 бар <p>Внутренний слой: черная токопроводящая резина NBR. Усиление: высокопрочная текстильная навивка. Наружный слой: черная токопроводящая резина CR – абразивостойкая, озоностойкая, устойчивая к действию углеводородов, жаропрочная. Применение: общего назначения для подачи топлива и масла.</p>	<p>Температура: -30 °C +80 °C</p> <p>Размеры: 19 – 102 мм</p> <p></p>

<p>// 605AA</p> 	<ul style="list-style-type: none"> • Напорно-всасывающий для топлива и масла 10 бар • превышает требования стандарта SAE 100R4 • SAE J2006/R2 • ISO 13363/2/A+B <p>Внутренний слой: черная токопроводящая резина NBR. Усиление: высокопрочная текстильная навивка со встроенной стальной спиралью. Наружный слой: черная резина CR – абразивостойкая, озоностойкая, устойчивая к действию углеводородов. Применение: подача и всасывание топлива и масла. Специально разработан для автоцистерн и общепромышленного применения. Также подходит для системы “мокрого выхлопа” и для трюмных помп.</p>	<p>Температура: -30 °C +80 °C</p> <p>Размеры: 19 – 203 мм</p>
<p>// 606AE</p> 	<ul style="list-style-type: none"> • Автоцистерна 10 бар • гофрированный • морозостойкий <p>Внутренний слой: черная токопроводящая резина NBR. Усиление: высокопрочная текстильная навивка со встроенной стальной спиралью. Наружный слой: синяя резина CR – абразивостойкая, озоностойкая, устойчивая к действию углеводородов. Применение: подача и всасывание топлива, масла и гидравлических жидкостей. Специально разработан для автоцистерн, где требуется высокая гибкость при низких температурах.</p>	<p>Температура: -54 °C +82 °C</p> <p>Размеры: 51 – 102 мм</p> 
<p>// 6J544 *</p> 	<ul style="list-style-type: none"> • Напорно-всасывающий для топлива и масла 10 бар • легкие условия • легкий вес • BS 3492/BX – BS 5842 <p>Внутренняя спираль: алюминиевая проволока. Внутренний слой: полипропиленовая пленка. Наружный слой: ткань, покрытая оранжевым ПВХ, с продольной желтой полосой. Внешняя спираль: алюминиевая проволока. Применение: подача и всасывание топлива и масла. Специально разработан для автоцистерн. Легковесная конструкция.</p>	<p>Температура: -30 °C +80 °C</p> <p>Размеры: 50 – 100 мм</p>
<p>// 6J511 *</p> 	<ul style="list-style-type: none"> • Напорно-всасывающий для топлива и масла 10 бар • стандартные условия • BS 3492/BX – BS 5842 <p>Внутренняя спираль: гальванизированная стальная проволока. Внутренний слой: полипропиленовая пленка. Наружный слой: ткань, покрытая серым ПВХ, с продольной желтой полосой. Внешняя спираль: гальванизированная стальная проволока. Применение: подача и всасывание топлива и масла. Специально разработан для автоцистерн.</p>	<p>Температура: -30 °C +80 °C</p> <p>Размеры: 50 – 100 мм</p>

* Доступен по запросу

// 655AA		
	<ul style="list-style-type: none"> • Подача топлива и масла 16 бар • превосходит требования стандарта EN 1761 – TRbF 131/2 <p>Внутренняя спираль: черная токопроводящая резина NBR. Усиление: высокопрочная текстильная навивка. Наружный слой: черная токопроводящая резина CR – абразивостойкая, озоностойкая, устойчивая к действию углеводородов, жаропрочная. Применение: подача топлива и масла. Разработан для длительного срока службы в тяжелых условиях.</p>	<p>Температура: -30 °C +70 °C</p> <p>Размеры: 19 – 152 мм</p> 
// 620AA		
	<ul style="list-style-type: none"> • Напорно-всасывающий для топлива и масла 20 бар <p>Внутренняя спираль: черная токопроводящая резина NBR. Усиление: высокопрочная текстильная навивка со встроенной стальной спиралью – антистатическая проволока. Наружный слой: черная резина CR – абразивостойкая, озоностойкая, устойчивая к действию углеводородов. Применение: подача и всасывание топлива и масла. Разработан для длительного срока службы в тяжелых условиях.</p>	<p>Температура: -30 °C +80 °C</p> <p>Размеры: 51 – 203 мм</p>
// 6N111 *		
	<ul style="list-style-type: none"> • Напорно-всасывающий для топлива и масла 14 бар • тяжелые условия • высокотемпературный +100 °C • BS 3492/BX – BS 5842 <p>Внутренняя спираль: гальванизированная стальная проволока. Внутренний слой: полиэфирная пленка. Наружный слой: ткань, покрытая серым ПВХ, с продольной серой полосой. Внешняя спираль: гальванизированная стальная проволока. Применение: подача и всасывание топлива и масла. Специально разработан для длительного срока службы в тяжелых условиях, где требуется стойкость к воздействию высокой температуры.</p>	<p>Температура: -30 °C +100 °C</p> <p>Размеры: 25 – 100 мм</p>
// 659AA		
	<ul style="list-style-type: none"> • Подача СУГ 25 бар • текстильная оплетка • EN 1762/DM <p>Внутренний слой: черная резина NBR. Усиление: высокопрочная текстильная оплетка – антистатическая проволока. Наружный слой: черная резина CR – абразивостойкая, озоностойкая, устойчивая к действию углеводородов, жаропрочная – игольчатая перфорация. Применение: катушки для подачи сжиженных углеводородных газов (СУГ) в тяжелых условиях.</p>	<p>Температура: -30 °C +70 °C</p> <p>Размеры: 19 – 51 мм</p>

* Доступен по запросу

<p>// 656AA</p>		<ul style="list-style-type: none"> • Топливный для самолетов 20 бар • EN ISO 1825/C <p>Внутренний слой: черная резина NBR. Усиление: высокопрочная текстильная оплетка. Наружный слой: черная токопроводящая резина CR – абразивостойкая, озоностойкая, устойчивая к действию углеводородов. Применение: наземная заправка самолетов.</p>	<p>Температура: -30 °C +55 °C</p> <p>Размеры: 25 – 100 мм</p>
<p>// 611AA</p>		<ul style="list-style-type: none"> • Топливный для самолетов • заправка и слив топлива 20 бар • EN ISO 1825/F <p>Внутренний слой: черная резина NBR. Усиление: высокопрочная текстильная навивка со встроенной стальной спиралью. Наружный слой: черная токопроводящая резина CR – абразивостойкая, озоностойкая, устойчивая к действию углеводородов. Применение: наземная заправка и слив топлива из самолетов.</p>	<p>Температура: -30 °C +55 °C</p> <p>Размеры: 25 – 75 мм</p>
<p>// 614AA</p>		<ul style="list-style-type: none"> • Горячие нефтепродукты 10 бар <p>Внутренний слой: черная резина NBR. Усиление: высокопрочная текстильная навивка со встроенной стальной спиралью. Наружный слой: черная резина CSM – абразивостойкая и озоностойкая. Применение: подача и всасывание горячих нефтепродуктов, асфальта и битума.</p>	<p>Температура: -20 °C +180 °C</p> <p>Размеры: 51 – 102 мм</p>
<p>// 604AA</p>		<ul style="list-style-type: none"> • Подача и возврат масла • превосходит требования стандарта SAE 100R4 <p>Внутренний слой: черная токопроводящая резина NBR. Усиление: высокопрочная текстильная навивка со встроенной стальной спиралью. Наружный слой: черная резина CR – абразивостойкая, озоностойкая, устойчивая к действию углеводородов. Применение: циркуляция масла во всасывающей и обратной линиях гидросистемы.</p>	<p>Температура: -40 °C +100 °C</p> <p>Размеры: 19 – 102 мм</p> 
<p>// 644AA</p>		<ul style="list-style-type: none"> • Подача и возврат масла • повышенная гибкость • высокотемпературный • превосходит требования стандарта SAE 100R4 <p>Внутренний слой: черная токопроводящая резина NBR. Усиление: высокопрочная текстильная навивка со встроенной стальной спиралью. Наружный слой: черная резина CR – абразивостойкая, озоностойкая, огнестойкая, устойчивая к действию углеводородов. Применение: циркуляция масла во всасывающей и обратной линиях гидросистемы, требующей малого радиуса изгиба и устойчивости к высокой температуре.</p>	<p>Температура: -40 °C +135 °C</p> <p>Размеры: 19 – 51 мм</p>   

БУНКЕРОВКА

// 60DAA



- Напорно-всасывающий для топлива и масла 10 бар
- EN 1765/S10

Внутренний слой: черная резина NBR. **Усиление:** высокопрочная текстильная навивка со встроенной стальной спиралью. **Наружный слой:** черная резина CR – абразивостойкая, озоностойкая, устойчивая к действию морской воды и углеводородов. **Применение:** подача и всасывание сырой нефти и жидких нефтепродуктов на/из танкеров и стоечных судов.

Стойкость к нефтепродуктам с содержанием ароматических углеводородов максимум до 55%.
Токопроводящий (диэлектрический – по запросу).
Фитинги внутреннего вулканизированного крепежа.

Также доступны:

- 60EAA – стойкость к нефтепродуктам с содержанием ароматических углеводородов до 100%
- 60FAA – для биотоплива

Температура:
-20 °C +82 °C

Размеры:
100 – 300 мм

// 64AAA



- Напорно-всасывающий для топлива и масла 10 бар
- EN 1765/L10

Внутренний слой: черная резина NBR. **Усиление:** высокопрочная текстильная навивка. **Наружный слой:** черная резина CR – абразивостойкая, озоностойкая, устойчивая к действию морской воды и углеводородов.

Применение: подача и всасывание сырой нефти и жидких нефтепродуктов на/из танкеров и стоечных судов.
Стойкость к нефтепродуктам с содержанием ароматических углеводородов максимум до 55%.
Токопроводящий (диэлектрический – по запросу).
Фитинги внутреннего вулканизированного крепежа.

Также доступны:

- 64BAA – стойкость к нефтепродуктам с содержанием ароматических углеводородов до 100%
- 64CAA – для биотоплива

Температура:
-20 °C +82 °C

Размеры:
100 – 300 мм

// 60NAA



- Напорно-всасывающий для топлива и масла 15 бар
- EN 1765/S15

Внутренний слой: черная резина NBR. **Усиление:** высокопрочная текстильная навивка со встроенной стальной спиралью. **Наружный слой:** черная резина CR – абразивостойкая, озоностойкая, устойчивая к действию морской воды и углеводородов. **Применение:** подача и всасывание сырой нефти и жидких нефтепродуктов на/из танкеров и стоечных судов.

Стойкость к нефтепродуктам с содержанием ароматических углеводородов максимум до 55%.
Токопроводящий (диэлектрический – по запросу).

Доступен с фитингами внешнего обжимного крепежа.

Температура:
-20 °C +82 °C



Размеры:
76 – 152 мм

// 60GAA		
	<ul style="list-style-type: none"> • Напорно-всасывающий для топлива и масла 15 бар • EN 1765/S15 <p>Внутренний слой: черная резина NBR. Усиление: высокопрочная текстильная навивка со встроенной стальной спиралью. Наружный слой: черная резина CR – абразивостойкая, озоностойкая, устойчивая к действию морской воды и углеводородов. Применение: подача и всасывание сырой нефти и жидких нефтепродуктов на/из танкеров и стоечных судов. Стойкость к нефтепродуктам с содержанием ароматических углеводородов максимум до 55%. Токопроводящий (диэлектрический – по запросу). Фитинги внутреннего вулканизированного крепежа.</p> <p>Также доступны:</p> <ul style="list-style-type: none"> • 60NAA – стойкость к нефтепродуктам с содержанием ароматических углеводородов до 100% • 60IAA – для биотоплива 	<p>Температура: -20 °C +82 °C</p> <p>Размеры: 100 – 300 мм</p>

// 64DAA		
	<ul style="list-style-type: none"> • Напорно-всасывающий для топлива и масла 15 бар • EN 1765/L15 <p>Внутренний слой: черная резина NBR. Усиление: высокопрочная текстильная навивка. Наружный слой: черная резина CR – абразивостойкая, озоностойкая, устойчивая к действию морской воды и углеводородов. Применение: подача и всасывание сырой нефти и жидких нефтепродуктов на/из танкеров и стоечных судов. Стойкость к нефтепродуктам с содержанием ароматических углеводородов максимум до 55%. Токопроводящий (диэлектрический – по запросу). Фитинги внутреннего вулканизированного крепежа.</p> <p>Также доступны:</p> <ul style="list-style-type: none"> • 64EAA – стойкость к нефтепродуктам с содержанием ароматических углеводородов до 100% • 64FAA – для биотоплива 	<p>Температура: -20 °C +82 °C</p> <p>Размеры: 100 – 300 мм</p>

БУРОВЫЕ ПЛАТФОРМЫ

<p>// 642AA</p>	 <ul style="list-style-type: none"> • Перекачивание топлива и бурового раствора 10 бар • мягкая стенка <p>Внутренний слой: черная токопроводящая резина NBR. Усиление: высокопрочная текстильная навивка. Наружный слой: черная токопроводящая резина CR – абразивостойкая, озоностойкая, жаропрочная, устойчивая к действию углеводородов. Применение: перекачивание топлива, масла и бурового раствора с судов снабжения на буровые платформы. Также подходит для перекачивания морской воды и барита.</p>	<p>Температура: -30 °C +70 °C</p> <p>Размеры: 76 – 152 мм</p> 
<p>// 646AA</p>	 <ul style="list-style-type: none"> • Перекачивание топлива и бурового раствора 16 бар • мягкая стенка • разрывная нагрузка на концах 6.000 кг <p>Внутренний слой: черная токопроводящая резина NBR. Усиление: высокопрочная текстильная навивка. Наружный слой: черная токопроводящая резина CR – абразивостойкая, озоностойкая, жаропрочная, устойчивая к действию углеводородов. Применение: перекачивание топлива, масла и бурового раствора с судов снабжения на буровые платформы. Также подходит для перекачивания морской воды и барита. Специально разработан для использования на буровых платформах с разрывной муфтой в качестве слабого звена. Максимальный вес транспортируемой среды – 4.000 кг.</p>	<p>Температура: -30 °C +70 °C</p> <p>Размеры: 76 – 102 мм</p> 
<p>// 648AA</p>	 <ul style="list-style-type: none"> • Перекачивание топлива и бурового раствора 20 бар • мягкая стенка • разрывная нагрузка на концах 8.000 кг <p>Внутренний слой: черная токопроводящая резина NBR. Усиление: высокопрочная текстильная навивка. Наружный слой: черная токопроводящая резина CR – абразивостойкая, озоностойкая, жаропрочная, устойчивая к действию углеводородов. Применение: перекачивание топлива, масла и бурового раствора с судов снабжения на буровые платформы. Также подходит для перекачивания морской воды и барита. Специально разработан для использования на буровых платформах с разрывной муфтой в качестве слабого звена. Максимальный вес транспортируемой среды – 5.333 кг.</p>	<p>Температура: -30 °C +70 °C</p> <p>Размеры: 76 – 102 мм</p> 
<p>// 652AA</p>	 <ul style="list-style-type: none"> • Перекачивание топлива и бурового раствора • мягкая стенка • разрывная нагрузка на концах 10.000 кг <p>Внутренний слой: черная токопроводящая резина NBR. Усиление: высокопрочная текстильная навивка. Наружный слой: черная токопроводящая резина CR – абразивостойкая, озоностойкая, жаропрочная, устойчивая к действию углеводородов. Применение: перекачивание топлива, масла и бурового раствора с судов снабжения на буровые платформы. Также подходит для перекачивания морской воды и барита. Специально разработан для использования на буровых платформах с разрывной муфтой в качестве слабого звена. Максимальный вес транспортируемой среды – 6.667 кг.</p>	<p>Температура: -30 °C +70 °C</p> <p>Размеры: 76 – 102 мм</p> 

// 615AA	 <ul style="list-style-type: none"> • Перекачивание топлива и бурового раствора • жесткая стенка <p>Внутренний слой: черная токопроводящая резина NBR. Усиление: высокопрочная текстильная навивка со встроенной стальной спиралью. Наружный слой: черная токопроводящая резина CR – абразивостойкая, озоностойкая, жаропрочная, устойчивая к действию углеводородов. Применение: перекачивание топлива, масла и бурового раствора с судов снабжения на буровые платформы. Также подходит для перекачивания морской воды и барита.</p>	<p>Температура: -30 °C +70 °C</p> <p>Размеры: 76 – 152 мм</p> 
// 742AA	 <ul style="list-style-type: none"> • Перекачивание сыпучих материалов 10 бар • мягкая стенка <p>Внутренний слой: черная токопроводящая резина NR – абразивостойкая. Усиление: высокопрочная текстильная навивка. Наружный слой: черная токопроводящая резина SBR/NR – абразивостойкая и озоностойкая. Применение: перекачивание сыпучих материалов, барита и сухого цемента с судов снабжения на буровые платформы.</p>	<p>Температура: -30 °C +80 °C</p> <p>Размеры: 102 – 127 мм</p>  
// 748AA	 <ul style="list-style-type: none"> • Перекачивание сыпучих материалов 20 бар • мягкая стенка • разрывная нагрузка на концах 8.000 кг <p>Внутренний слой: черная токопроводящая резина NR – абразивостойкая. Усиление: высокопрочная текстильная навивка. Наружный слой: черная токопроводящая резина SBR/NR – абразивостойкая и озоностойкая. Применение: перекачивание сыпучих материалов, барита и сухого цемента с судов снабжения на буровые платформы. Специально разработан для использования на буровых платформах с разрывной муфтой в качестве слабого звена. Максимальный вес транспортируемой среды – 5.333 кг.</p>	<p>Температура: -30 °C +80 °C</p> <p>Размеры: 102 – 127 мм</p>  
// 715AA	 <ul style="list-style-type: none"> • Перекачивание сыпучих материалов 10 бар • жесткая стенка <p>Внутренний слой: черная токопроводящая резина NR – абразивостойкая. Усиление: высокопрочная текстильная навивка со встроенной стальной спиралью. Наружный слой: черная токопроводящая резина SBR/NR – абразивостойкая и озоностойкая. Применение: перекачивание сыпучих материалов, барита и сухого цемента с судов снабжения на буровые платформы.</p>	<p>Температура: -30 °C +80 °C</p> <p>Размеры: 102 – 127 мм</p>  

Полная информация доступна в основном каталоге.

// 442LI		
	<ul style="list-style-type: none"> • Перекачивание питьевой воды 10 бар • мягкая стенка • FDA <p>Внутренний слой: белая резина NR. Усиление: высокопрочная текстильная навивка. Наружный слой: высокопрочная оранжевая резина NBR/ПВХ – абразивостойкая, озоностойкая, устойчивая к действию углеводородов.</p> <p>Применение: перекачивание питьевой воды с судов снабжения на буровые платформы. Стерилизация 5% раствором соды.</p>	<p>Температура: -30 °C +80 °C</p> <p>Размеры: 76 – 102 мм</p> <p>DNV</p>

// 448LI		
	<ul style="list-style-type: none"> • Перекачивание питьевой воды 20 бар • мягкая стенка • разрывная нагрузка на концах 8.000 кг • FDA <p>Внутренний слой: белая резина NR. Усиление: высокопрочная текстильная навивка. Наружный слой: высокопрочная оранжевая резина NBR/ПВХ – абразивостойкая, озоностойкая, устойчивая к действию углеводородов.</p> <p>Применение: перекачивание питьевой воды с судов снабжения на буровые платформы. Специально разработан для использования на буровых платформах с разрывной муфтой в качестве слабого звена. Стерилизация 5% раствором соды. Максимальный вес транспортируемой среды 5.333 кг.</p>	<p>Температура: -30 °C +80 °C</p> <p>Размеры: 102 мм</p> <p>DNV</p>

// 415LI		
	<ul style="list-style-type: none"> • Перекачивание питьевой воды 10 бар • жесткая стенка • FDA <p>Внутренний слой: белая резина NR. Усиление: высокопрочная текстильная навивка со встроенной стальной спиралью. Наружный слой: высокопрочная оранжевая резина NBR/ПВХ – абразивостойкая, озоностойкая, устойчивая к действию углеводородов.</p> <p>Применение: перекачивание питьевой воды с судов снабжения на буровые платформы. Стерилизация 5% раствором соды.</p>	<p>Температура: -30 °C +80 °C</p> <p>Размеры: 76 – 102 мм</p> <p>DNV</p>

ШАХТНЫЕ

// 714НА



- Всасывание бурового шлама 5 бар
- гофрированный

Внутренний слой: красная резина NR – абразивостойкая.
Усиление: высокопрочная текстильная навивка со встроенной стальной спиралью – антистатическая проволока. **Наружный слой:** черная токопроводящая резина SBR/NR – абразивостойкая и озоностойкая.
Применение: подача и всасывание сыпучих материалов. Специально разработан для всасывания бурового шлама на мобильных буровых установках. Гофрированная конструкция для обеспечения повышенной гибкости.

Температура:
-30 °C +80 °C

Размеры:
51 – 152 мм

// 612AA



- Подача взрывчатых веществ 20 бар

Внутренний слой: черная токопроводящая резина NR – абразивостойкая. **Усиление:** высокопрочная текстильная навивка со встроенной стальной спиралью.
Наружный слой: черная токопроводящая резина CR – абразивостойкая, озоностойкая, жаропрочная, устойчивая к действию углеводородов. **Применение:** подача взрывчатых веществ в шахту. Специально разработан для эксплуатации в тяжелых условиях.

Температура:
-30 °C +80 °C

Размеры:
51 – 63 мм



УСЛОВНЫЕ ОБОЗНАЧЕНИЯ



Минимальный радиус изгиба =
2 x внутренний диаметр



Минимальный радиус изгиба =
3 x внутренний диаметр



Абразивостойкий внутренний
слой



Абразивостойкий внутренний
слой



Морозостойкий



Высокотемпературный



Маслостойкий



Электрическое сопротивление
вдоль токопроводящих слоев
 $\leq 10^6 \text{ Ом/м}$



Электрическое сопротивление
стенки $\leq 10^6 \text{ Ом}$



Высокие эксплуатационные
характеристики



Экструдированный



2004/1935 EC
2006/2023 EC



Бесфталатный



Сертификат DNV



Подтверждение лаборатории
IANESCO



Сертификат LLOYD'S



Сертификат MSHA



Безгалогенная композиция

ГАРАНТИЯ ПРЕВОСХОДНОГО КАЧЕСТВА И НАДЕЖНОСТИ

ALFAGOMMA

Разработка передовых технологий и реализация инновационных решений с целью поставки высококачественной продукции по всему миру – фундамент, на котором Группа компаний ALFAGOMMA строит свой успех с 1956 г. Будучи представленной в 21 стране, сегодня ALFAGOMMA является одним из лидеров в сегменте промышленной гидравлики.

Благодаря своим техническим подразделениям и приверженности к качеству, ALFAGOMMA занимает передовые позиции в производстве промышленных и гидравлических рукавов, фитингов, адаптеров и быстроразъемных соединений.



16

ПРОИЗВОДСТВЕННЫЕ
ПРЕДПРИЯТИЯ

79

ДОЧЕРНИЕ ПРЕДПРИЯТИЯ И
ЦЕНТРЫ СБОРКИ

ISO

СЕРТИФИКАЦИЯ
КАЧЕСТВА

3000

СОТРУДНИКИ ПО
ВСЕМУ МИРУ